

**LEISTER**

# SOLANO AT

Hot Air Tool

User Manual



Leister Technologies AG  
Galileo-Strasse 10  
6056 Kaegiswil  
Switzerland

Tel. +41 41 662 74 74  
Fax +41 41 662 74 16  
sales@leister.com  
www.leister.com



Hinweis / **Note** / Nota / Remarque / Indicación / Observação / Opmerking /  
 หมายเหตุ / **提示** / ご注意 / Тэмдэглэл / ملاحظة / 주의사항

Deutsch	Bitte Bedienungsanleitung vor Inbetriebnahme aufmerksam lesen und aufbewahren.
English	<b>Please read operating instructions carefully before use and keep for future reference.</b>
Italiano	Leggere attentamente le istruzioni prima dell'uso e conservarle per la futura consultazione.
Français	Notice d'utilisation à lire attentivement avant de faire fonctionner l'outil et à conserver pour consultation future.
Español	Lea atentamente las instrucciones de funcionamiento antes de utilizar el aparato y guárdelas para poder consultarlas más adelante.
Português	Leia cuidadosamente as instruções antes de usar e guarde-as para futura referência.
Nederland	Lees de gebruiksaanwijzing zorgvuldig voor het gebruik en bewaar ze voor toekomstig gebruik.
հայերէն	Կարգալ գործող օրհանգցներին ուշադիր, եւ պահել այն հետագա տեղեկանք.
ภาษาไทย	กรุณาศึกษาคู่มือการใช้งาน ก่อนการปฏิบัติงาน และเก็บรักษาคู่มือนี้ไว้เป็นเอกสารอ้างอิงในโอกาสต่อไป
中文	在投入运行之前, 请仔细阅读本操作说明, 并妥善保存供将来使用。
日本語	操作を始める前に操作手順書を十分にお読みいただき、また手順書は今後参照できるよう大切に保管してください。
Монгол	Хэрэглэхэс өмнө Ашиглалтын зааварчилгааг анхааралтай уншиж, цаашид ашиглах лавлагаа материал болгон хадгална уу.
العربية	يرجى قراءة إرشادات التشغيل بعناية قبل الاستخدام والاحتفاظ بها للرجوع إليها مستقبلاً.
فارسی	لطفاً قبل از استفاده دستورالعمل های راه اندازی را با دقت مطالعه کرده و برای مراجعه بعدی نگه دارید.
한국어	기기를 사용하기 전에 사용설명서를 주의 깊게 읽고 다음에 참고할 수 있도록 잘 보관한다.

## Warnung



**Lebensgefahr** beim Öffnen des Gerätes, weil spannungsführende Teile freigelegt werden. Vor dem Öffnen des Gerätes Netzstecker aus der Steckdose ziehen. Vor Inbetriebnahme Netzanschlussleitung und Stecker sowie Verlängerungskabel auf elektrische und mechanische Beschädigung prüfen.



**Feuer- und Explosionsgefahr** bei unsachgemäßem Gebrauch von Heissluftgeräten, besonders in der Nähe von brennbaren Materialien und explosiven Gasen. Nicht für längere Zeit auf dieselbe Stelle richten. Wärme kann zu brennbaren Materialien gelangen, die sich ausser Sichtweite befinden.



**Brand- und Verbrennungsgefahr!** Heizelementrohr und Düse nicht in heissem Zustand berühren. Gerät abkühlen lassen. Heissluftstrahl nicht auf Personen oder Tiere richten.

Vor Düsenwechsel oder Aufbewahrung nach Gebrauch, Gerät senkrecht auf Standfläche stellen und komplett abkühlen lassen. Wenn sich das Heissluft-Handgerät während des Betriebs automatisch abschaltet (Thermorelais), Gerät ausschalten oder von der Stromversorgung trennen. Gerät vor erneuter Verwendung abkühlen lassen.



**Automatischer Wiederanlauf!** Das Gerät ist so konfiguriert, dass es in eingeschaltetem Zustand nach einem Netzunterbruch und Rückkehr der Versorgungsspannung automatisch wieder anläuft. Dabei regelt sich das Gerät auf die zuletzt eingestellte Temperatur / Luftmenge ein.

## Vorsicht



**Nennspannung**, die auf dem Gerät angegeben ist, muss mit der Netzspannung übereinstimmen.



**FI-Schalter** beim Einsatz des Gerätes auf Baustellen ist für den Personenschutz dringend erforderlich.

Gerät **muss beobachtet** betrieben werden.



Dieses Gerät kann von Kindern ab 8 Jahren sowie von Personen mit verringerten physischen, sensorischen oder mentalen Fähigkeiten oder Mangel an Erfahrung und Wissen unter folgenden Voraussetzungen bedient werden:

- sie sind beaufsichtigt oder bezüglich des sicheren Gebrauchs des Gerätes unterwiesen
- sie verstehen die aus dem Gebrauch des Gerätes resultierenden Gefahren.
- Kinder dürfen nicht mit dem Gerät spielen.
- Reinigung und Benutzer-Wartung dürfen nicht von Kindern ohne Beaufsichtigung durchgeführt werden.



Gerät bitte **vor Feuchtigkeit und Nässe schützen**.



**Reparaturen** sind ausschliesslich durch eine **autorisierte Service-Stelle** ausführen zu lassen.

Es dürfen **nur original Zubehör und Ersatzteile** verwendet werden.

DE

EN

IT

FR

ES

PT

NL

HY

TH

ZH

JA

MN

AR

FA

KO

## Warning

 **DANGER!** Danger when opening up the tool, as live parts are exposed. Before opening, unplug the tool to ensure disconnection from the mains. Before putting into operation, check power supply cord and connector as well as extension cable for electrical and mechanical damage.

 Incorrect use of the Hot Air Tool (eg. overheating of the material) can cause a **fire and explosion hazard**, especially near combustible materials and explosive gases. Do not apply to the same place for a long time. Heat can ignite flammable materials which are not in view.

 **Fire and burn hazard!** Do not touch the heating element housing and air nozzle when they are hot as they can cause **burns**. Let the tool cool down. Do not point the hot air flow in the direction of people or animals. Before replacing a nozzle or storage after use, place the tool vertical down on its standing surface and allow it to cool down completely. If the Hot Air Tool switches off autonomously in operation (thermal relay), switch tool off or disconnect the power supply from mains. Before reusing, let the tool cool down.

 **Automatic restart!** The device is configured in such a way that it restarts automatically when switched on after a mains interruption once the supply voltage returns. For this, the device sets itself to the temperature / air volume last set.

## Caution

 The **voltage rating** stated on the tool must correspond to the mains voltage.

 For personal protection on building sites we **strongly recommend** the tool be connected to a **RCCB (Residual Current Circuit Breaker)**.

 The tool must be operated **under supervision**. This tool may be used by children aged 8 or above and by persons with reduced physical, sensory or mental capabilities or lack of experience and knowledge if they are supervised or have been given instructions on how to use the tool safely and understand the hazards involved. Do not allow children to play with the tool. Children are not allowed to clean or carry out maintenance work on the tool without supervision.

 Protect tool from **damp and wet**.

 **Repairs** should only be carried out by **authorized service points**. Restricted to use with **original accessories and spare parts**.

### Important safety instructions

This appliance has a polarized plug (one blade is wider than the other). To reduce the risk of electric shock, this plug is intended to fit in a polarized outlet only one way. If the plug does not fit fully in the outlet, reverse the plug. If it still does not fit, contact a qualified electrician. Do not modify the plug in any way.

Hidden areas such as behind walls, ceilings, floors, soffit boards and other panels may contain flammable materials that could be ignited by the heat gun when working in these locations. The ignition of these materials may not be readily apparent and could result in property damage and injury to persons.

When working in these locations, keep the gun moving in a back-and-forth motion. Lingering or pausing in one spot could ignite the panel or the material behind it.

### Read these instructions

Warning: Extreme care should be taken when stripping paint. The peelings, residue and vapors of paint may contain lead, which is poisonous. Any pre-1977 paint may contain lead and paint applied to homes prior to 1950 is likely to contain lead. Once deposited on surfaces, hand to mouth contact can result in the ingestion of lead. Exposure to even low levels of lead can cause irreversible brain and nervous system damage; young and unborn children are particularly vulnerable.

Before beginning any paint removal process you should determine whether the paint you are removing contains lead. This can be done by your local health department or by a professional who uses a paint analyzer to check the lead content of the paint to be removed. LEAD-BASED PAINT SHOULD ONLY BE REMOVED BY A PROFESSIONAL AND SHOULD NOT BE REMOVED USING A HEAT GUN.

#### Persons removing paint should follow these guidelines:

1. Move the work piece outdoors. If this is not possible, keep the work area well ventilated. Open the windows and put an exhaust fan in one of them. Be sure the fan is moving the air from inside to outside.

2. Remove or cover any carpets, rugs, furniture, clothing, cooking utensils and air ducts.
3. Place drop cloths in the work area to catch any paint chips or peelings. Wear protective clothing such as extra work shirts, overalls and hats.
4. Work in one room at a time. Furnishings should be removed or placed in the center of the room and covered. Work areas should be sealed off from the rest of the dwelling by sealing doorways with drop cloths.
5. Children, pregnant or potentially pregnant women and nursing mothers should not be present in the work area until the work is done and all clean up is complete.
6. Wear dust respirator mask or a dual filter (dust and fume) respirator mask which has been approved by the Occupational Safety and Health Administration (OSHA), the National Institute of Safety and Health (NIOSH), or the United States Bureau of Mines. These masks and replaceable filters are readily available at major hardware stores. Be sure the mask fits. Beards and facial hair may keep masks from sealing properly. Change filters often. DISPOSABLE PAPER MASKS ARE NOT ADEQUATE.
7. Use caution when operating the hot air tool. Keep the heat gun moving as excessive heat will generate fumes which can be inhaled by the operator.
8. Keep food and drink out of the work area. Wash hands, arms and face and rinse mouth before eating or drinking. Do not smoke or chew gum or tobacco in the work area.
9. Clean up all removed paint and dust by wet mopping the floors. Use a wet cloth to clean all walls, sills and any other surface where paint or dust is clinging. DO NOT SWEEP, DRY DUST OR VACUUM. Use a high phosphate detergent or trisodium phosphate (TSP) to wash and mop areas.
10. At the end of each work session put the paint chips and debris in a double plastic bag, close it with tape or twist ties and dispose of properly.
11. Remove protective clothing and work shoes in the work area to avoid carrying dust into the rest of the dwelling. Wash work clothes separately. Wipe shoes off with a wet rag that is then washed with the work clothes. Wash hair and body thoroughly with soap and water.

**SAVE THESE INSTRUCTIONS**

DE

EN

IT

FR

ES

PT

NL

HY

TH

ZH

JA

MN

AR

FA

KO

## Avvertenza

 **PERICOLO!** Pericolo all'apertura dell'apparecchio, poiché vengono esposte parti sotto tensione. Prima di procedere all'apertura, staccare la spina dell'apparecchio per scollegarlo dalla rete. Prima della messa in funzione, controllare che il cavo di alimentazione, il connettore e il cavo di prolunga non presentino danni elettrici e meccanici.

 L'uso improprio dell'apparecchio ad aria calda (per es. il surriscaldamento del materiale) può causare il **rischio di incendio e di esplosione**, specialmente in prossimità di materiali combustibili e gas esplosivi. Non applicare sulla stessa posizione per un tempo prolungato. Il calore può raggiungere materiali infiammabili che non sono visibili.

 **Rischio di incendio e ustioni!** Non toccare l'alloggiamento dell'elemento riscaldante e l'ugello dell'aria quando sono caldi poiché possono provocare **ustioni**. Attendere che l'apparecchio si raffreddi. Non orientare il flusso di aria calda verso persone o animali. Prima di procedere alla sostituzione di un ugello o un serbatoio dopo l'uso, mettere l'apparecchio in posizione verticale rivolto verso il basso sulla sua superficie di appoggio e lasciare che si raffreddi completamente. Se l'apparecchio ad aria calda in funzione si spegne autonomamente (relè termico), spegnerlo o disconnettere il cavo di alimentazione dalla rete. Prima del riutilizzo, attendere che l'apparecchio si raffreddi.

 **Riavvio automatico!** L'apparecchio è configurato in modo che si riavvii automaticamente in stato acceso dopo un'interruzione di corrente e il ritorno della tensione di alimentazione. L'apparecchio si regola sull'ultima/o temperatura/volume d'aria impostata/o.

## Attenzione

 La **tensione nominale** indicata sull'apparecchio deve corrispondere alla tensione di rete.



 Per la protezione personale nei cantieri edili si **raccomanda vivamente** che l'apparecchio sia collegato a un **interruttore FI** (salvavita).

 L'apparecchio dev'essere utilizzato **sotto sorveglianza**. Questo apparecchio può essere utilizzato da bambini di almeno 8 anni e da persone con ridotte capacità fisiche, sensoriali o mentali o prive di esperienza e conoscenza purché siano sorvegliati o abbiano ricevuto istruzioni sull'utilizzo sicuro dell'apparecchio e comprendano i rischi connessi all'utilizzo. Non consentire ai bambini di giocare con l'apparecchio. La pulizia e la manutenzione non devono essere effettuate da bambini senza sorveglianza.





 Proteggere l'apparecchio **dall'umidità e dal bagnato**.

 **Le riparazioni** dovranno essere eseguite esclusivamente dai **centri di assistenza autorizzati**. Utilizzare solo con **accessori e pezzi di ricambio originali**.

## Avertissement

-  **DANGER !** Danger lors de l'ouverture de l'outil, en raison de l'exposition de pièces sous tension. Avant d'ouvrir l'outil, le débrancher afin de s'assurer qu'il est déconnecté du réseau électrique. Avant la mise en service, inspecter le cordon d'alimentation, le connecteur ainsi que la rallonge à la recherche de dommages électriques et mécaniques.
-  Une utilisation non conforme de l'appareil à air chaud (par exemple, surchauffe du matériau) peut générer un **risque d'incendie et d'explosion**, en particulier s'il est employé à proximité de matériaux combustibles et de gaz explosifs. Ne pas l'appliquer au même endroit trop longtemps. La chaleur peut mettre le feu à des matériaux inflammables qui ne sont pas dans le champ de vision de l'opérateur.
-  **Risque d'incendie et de brûlure!** Ne pas toucher l'élément chauffant ni la buse d'air car ils sont brûlants et peuvent causer des **brûlures**. Laisser l'outil refroidir. Ne pas diriger le courant d'air chaud sur des personnes ni sur des animaux. Avant de remplacer une buse ou de ranger l'outil après utilisation, poser l'outil à la verticale sur sa surface d'appui et le laisser refroidir entièrement. Si l'appareil à air chaud s'arrête de manière autonome en cours de fonctionnement (relais thermique), éteignez l'appareil ou débranchez l'alimentation électrique du réseau. Laissez l'appareil refroidir avant de le réutiliser.
-  **Redémarrage automatique!** L'appareil est configuré pour redémarrer automatiquement lorsqu'il est allumé après une coupure de courant et un retour de la tension d'alimentation. Il se règle alors sur la dernière température/le dernier débit d'air configurés.

## Attention

-  La **tension nominale** indiquée sur l'outil doit correspondre à la tension du réseau électrique.
-  Pour la protection des personnes sur les sites de construction, nous **recommandons vivement** de raccorder l'outil à un disjoncteur différentiel **RCCB (Residual Current Circuit Breaker)**.
-  L'outil doit être utilisé **sous la surveillance d'une autre personne**. Cet outil peut être utilisé par des enfants dès l'âge de 8 ans ainsi que par des personnes aux facultés physiques, sensorielles ou mentales réduites ou par des personnes manquant de connaissances et d'expérience sous surveillance ou après formation à l'utilisation en toute sécurité de l'outil si les dangers potentiels ont été compris. Ne pas permettre aux enfants de jouer avec l'outil. Les enfants ne doivent pas nettoyer l'outil ni procéder à des travaux d'entretien dessus s'ils ne sont pas surveillés.
-  Protéger l'outil de **l'humidité et de l'eau**.
-  Les **réparations** doivent uniquement être effectuées par des **points SAV agréés**. À utiliser uniquement avec les **accessoires d'origine et pièces de rechange**.

DE

EN

IT

FR

ES

PT

NL

HY

TH

ZH

JA

MN

AR

FA

KO

## Consignes de sécurité importantes

Cet appareil est muni d'une fiche polarisée (une broche est plus large que l'autre). Afin de réduire le risque de choc électrique, cette fiche est prévue pour être insérée dans une prise polarisée, et ce dans un unique sens. Si la fiche ne s'insère pas complètement dans la prise, inverser le sens de la fiche.

Si elle ne rentre toujours pas, contacter un électricien qualifié. Ne modifier la fiche d'aucune façon.

Les zones dissimulées, telles que les interstices derrière des murs, des plafonds, des sols, des panneaux de soffite et d'autres éléments de ce type peuvent contenir des matériaux inflammables qui risquent de s'enflammer au contact de la chaleur dégagée par le pistolet thermique. La combustion de ces matériaux peut ne pas être immédiatement visible et risque d'entraîner des dégâts matériels et des blessures.

Lors de travaux sur ces sites, veuillez exercer un mouvement de va-et-vient avec le pistolet. Le traitement prolongé ou la persistance à un endroit particulier risque d'enflammer le panneau ou le matériau placé sous ce dernier.

## Lire les présentes instructions

**Avertissement :** Des précautions extrêmes doivent être prises lors du décapage de peinture. Les écaillés, résidus et vapeurs de peinture peuvent contenir du plomb, une substance toxique. Toute peinture antérieure à 1977 est susceptible de contenir du plomb et celles appliquées dans les maisons avant 1950 en contiennent probablement. Une fois les surfaces peintes, un contact mains-bouche peut entraîner une ingestion de plomb. Une exposition à des niveaux même faibles de plomb peut provoquer des dommages irréversibles au cerveau et au système nerveux ; les jeunes enfants ainsi que ceux à naître sont particulièrement vulnérables.

Avant de commencer tout processus de décapage de peinture, il est nécessaire de déterminer si la peinture à décapier contient du plomb. Cette détermination peut être effectuée par le service local de la santé ou un professionnel qui, à l'aide d'un analyseur de peinture, vérifie la teneur en plomb de la peinture à décapier. **LE DÉCAPAGE DE PEINTURE À BASE DE PLOMB DOIT ÊTRE RÉALISÉ UNIQUEMENT PAR UN PROFESSIONNEL ET SANS UTILISER DE PISTOLET À AIR CHAUD.**

**Toute personne décapant de la peinture doit suivre les présentes directives :**

1. Déplacer la pièce à usiner à l'extérieur. Si cela n'est pas possible, assurer une bonne aération de la zone de travail. Ouvrir les fenêtres et installer un ventilateur aspirant dans l'une d'elles. S'assurer que le ventilateur extrait l'air de l'intérieur vers l'extérieur.
2. Retirer ou couvrir les moquettes, tapis, meubles, vêtements, ustensiles de cuisine et conduits d'air.

3. Placer des toiles de protection dans la zone de travail pour collecter tous les éclats ou écaillés de peinture. Porter des vêtements de protection comme une chemise de travail, un bleu de travail et un casque.
4. Travailler dans une pièce à la fois. Le mobilier doit être retiré ou placé au centre de la pièce et couvert. Les zones de travail doivent être isolées du reste de l'habitation en fermant hermétiquement toutes les entrées de porte à l'aide de toiles de protection.
5. Les enfants, les femmes enceintes ou susceptibles de l'être et les mères allaitantes ne doivent pas se trouver dans la zone de travail avant la fin des travaux et le nettoyage complet de la pièce.
6. Porter un masque respiratoire anti-poussière ou à double filtre (poussière et fumée) homologué par l'OSHA (Occupational Safety and Health Administration), le NIOSH (National Institute of Safety and Health) ou le United States Bureau of Mines. Ces masques et filtres remplaçables sont facilement disponibles dans les grandes quincailleries. S'assurer que le masque convient. Une barbe ou autre pilosité du visage peut empêcher la bonne étanchéité du masque. Changer souvent les filtres. **LES MASQUES EN PAPIER JETABLES NE SONT PAS APPROPRIÉS.**
7. Faire attention lors de l'utilisation du pistolet à air chaud. Maintenir le pistolet à air chaud en mouvement pour éviter que l'opérateur n'inhalé les fumées générées par une chaleur excessive.
8. Garder toute nourriture et boisson hors de la zone de travail. Se laver les mains, les bras et le visage et se rincer la bouche avant de manger ou de boire. Ne pas fumer ou mâcher du chewing-gum ou du tabac dans la zone de travail.
9. Nettoyer toute la peinture décapée et la poussière en passant une serpillière humide sur les sols. Utiliser un chiffon humide pour nettoyer tous les murs, rebords et autres surfaces où de la peinture ou de la poussière s'est accrochée. **NE PAS BALAYER LA POUSSIÈRE SÈCHE OU PASSER L'ASPIRATEUR.** Utiliser un détergent à haute teneur en phosphate ou du phosphate trisodique (PTS) pour nettoyer et passer la serpillière dans les zones.
10. À la fin de chaque session de travail, mettre les débris et éclats de peinture dans un double sac en plastique, le fermer avec le ruban ou faire un nœud avec les liens et le mettre au rebut correctement.
11. Enlever les vêtements de protection et les chaussures de travail dans la zone de travail afin d'éviter d'amener de la poussière dans le reste de l'habitation. Laver les vêtements de travail séparément. Essuyer les chaussures à l'aide d'un chiffon humide, puis les mettre à laver avec les vêtements de travail. Se laver soigneusement les cheveux et le corps avec du savon et de l'eau.

**CONSERVER LES PRÉSENTES INSTRUCTIONS**



## Advertencia



**¡PELIGRO!** Al abrir la herramienta, quedan expuestas partes con corriente y por tanto existe el riesgo de producirse accidentes. Desconecte la herramienta de la red eléctrica antes de abrirla. Antes de la puesta en marcha, compruebe el cable de alimentación y el conector, así como el cable prolongador, por si hubiera daños eléctricos o mecánicos.



El uso incorrecto de la herramienta de aire caliente (por ejemplo, por sobrecalentar el material) puede provocar un **incendio o una explosión**, sobre todo si se encuentra cerca de materiales combustibles o gases explosivos. No la aplique en el mismo lugar durante un tiempo prolongado. El calor puede prender materiales inflamables no visibles.



**Peligro de incendio y de quemaduras.** No toque la carcasa del elemento calefactor ni la boquilla de aire cuando estén calientes, ya que podrían producir **quemaduras**. Deje enfriar la herramienta. No apuntar con el flujo de aire caliente hacia personas o animales. Antes de sustituir una boquilla o antes de almacenarla después de su uso, coloque la herramienta en posición vertical en la superficie de apoyo y deje que se enfríe por completo. Si la herramienta de aire caliente se apaga de forma autónoma durante el funcionamiento (relé térmico), apague la herramienta o desconecte la fuente de alimentación de la red eléctrica. Antes de volver a utilizar la herramienta, dejar que se enfríe.



**Reinicio automático.** El dispositivo se configura de tal manera, que se enciende de nuevo automáticamente en estado conectado tras una interrupción del suministro de corriente y un retorno de la tensión de alimentación. El dispositivo se ajusta con la última temperatura/flujo de aire ajustados.

## Atención



La **tensión de funcionamiento** que se indica en la herramienta debe ser la misma que la tensión de la red.



Para proteger al personal de la obra, **se recomienda encarecidamente** que la herramienta esté conectada a un **interruptor diferencial residual**.



La herramienta debe utilizarse siempre **con supervisión**.

Las personas mayores de 8 años o con capacidad física, sensorial o mental reducida o con falta de experiencia y conocimiento pueden utilizar esta herramienta si se les supervisa o se les dan instrucciones para utilizarla de forma segura y comprenden los posibles peligros. No permita que los menores de edad jueguen con la herramienta. Los menores de edad no deben limpiar la herramienta ni llevar a cabo trabajos de mantenimiento de la herramienta sin supervisión.



Proteja la herramienta de la **humedad y de superficies mojadas**.



Solo podrán realizar **reparaciones los centros de servicios autorizados**. Utilice solo **accesorios y repuestos originales**.

DE

EN

IT

FR

ES

PT

NL

HY

TH

ZH

JA

MN

AR

FA

KO

### Instrucciones de seguridad importantes

Este aparato incluye un enchufe polarizado (una de las varillas es más ancha que la otra). Con el fin de reducir el riesgo de descarga eléctrica, dicho enchufe debe encajar en una toma de corriente polarizada de una única forma. Si el enchufe no encaja por completo en la toma de corriente, coloque el enchufe al revés.

Si aún así no encaja, póngase en contacto con un electricista cualificado. No altere el enchufe de ninguna forma.

Paneles cubiertos detrás de paredes, techos, suelos, tablas y otros pueden contener materiales inflamables que pueden prenderse con la pistola de aire caliente al trabajar en estos lugares. La ignición de estos materiales no necesita ser aparente y puede provocar daños materiales y lesiones personales.

Al trabajar en estas zonas, mueva siempre la pistola de aire caliente hacia delante y hacia atrás. La permanencia prolongada o la pausa en un mismo sitio puede incendiar el panel o el material que se encuentra detrás de este.

### Lea estas instrucciones

Advertencia: Se deberá extremar la precaución al decapar la pintura. Las escamas, residuos y vapores de pintura pueden contener plomo (el cual es venenoso). Cualquier pintura anterior a 1977 puede contener plomo y es probable que la pintura aplicada en los hogares antes de 1950 contenga plomo. Tras su aplicación sobre superficies, puede producirse una ingestión de plomo debido al contacto de las manos con la boca. Incluso la exposición a niveles bajos de plomo puede provocar daños cerebrales o en el sistema nervioso irreversibles; los niños pequeños y los bebés en gestación resultan especialmente vulnerables.

Antes de empezar cualquier proceso de eliminación de pintura, deberá determinar si la pintura que va a eliminar contiene plomo. Esta comprobación puede hacerla el departamento de sanidad local o un profesional que emplee un analizador de pintura para verificar el contenido de plomo de la pintura que se dispone a eliminar. LA PINTURA BASADA EN PLOMO DEBE ELIMINARLA ÚNICAMENTE UN PROFESIONAL Y NO DEBE ELIMINARSE UTILIZANDO UN DECAPADOR.

**Las personas que vayan a eliminar pintura deben seguir las siguientes directrices:**

1. Traslade la pieza de trabajo al exterior. Si esto no es posible, mantenga la zona de trabajo bien ventilada. Abra las ventanas y coloque un extractor de aire en una de ellas. Asegúrese de que el extractor hace que el aire circule del interior al exterior.
2. Retire o cubra todas las alfombras, alfombrillas, muebles, ropa, utensilios de cocina y conductos de aire.

3. Coloque paños de protección en la zona de trabajo para atrapar todos los desechos o escamas de pintura. Use ropa de protección como gorros, monos de trabajo y camisetas de trabajo adicionales.
4. Trabaje en una única estancia cada vez. El mobiliario debe retirarse o disponerse en el centro de la estancia y cubrirse. Las zonas de trabajo deben aislarse del resto del inmueble mediante el sellado de entradas con paños de protección.
5. Los niños, las mujeres embarazadas (o que puedan estarlo) y las madres en período de lactancia no deben encontrarse en la zona de trabajo hasta que se haya realizado el trabajo y finalizado todas las tareas de limpieza.
6. \*Utilice una mascarilla respiratoria antipolvo o una mascarilla respiratoria de doble filtro (polvo y humo) aprobadas por la Administración de Seguridad y Salud Ocupacional (OSHA), el Instituto Nacional para la Seguridad y Salud Ocupacional (NIOSH) o la Oficina de Minas de los Estados Unidos. Estas mascarillas y filtros reemplazables ya se encuentran disponibles en grandes ferreterías. Asegúrese de que la mascarilla se ajusta correctamente. La barba y el vello facial pueden impedir que las mascarillas se cierren adecuadamente. Cambie los filtros a menudo. LAS MASCARILLAS DE PAPEL DESECHABLES NO SON ADECUADAS.
7. Tenga cuidado al manejar el decapador. Mantenga el decapador en movimiento, ya que el calor excesivo producirá gases que puede inhalar el operario.
8. Mantenga los alimentos y bebidas fuera de la zona de trabajo. Lávese las manos, los brazos y el rostro y enjuague la boca antes de comer o beber. No fume ni mastique chicle o tabaco en la zona de trabajo.
9. Friegue el suelo para limpiar todo el polvo y la pintura eliminada. Utilice un paño húmedo para limpiar todas las paredes, repisas y cualquier otra superficie en la que se adhiera la pintura o el polvo. NO BARRA, LIMPIE EN SECO NI ASPIRE. Utilice un detergente con alto contenido de fosfato o fosfato trisódico (TSP) para limpiar y fregar las zonas.
10. Al finalizar cada sesión de trabajo, coloque los residuos y desechos de pintura en una bolsa de plástico doble, ciérrela con una cinta adhesiva o lazos de torcedura y deséchela de forma adecuada.
11. Quítese la ropa de protección y los zapatos de trabajo dentro de la zona de trabajo para evitar que el polvo se propague al resto del inmueble. Lave la ropa de trabajo de forma individual. Limpie los zapatos con un paño húmedo, que después debe lavarse junto con la ropa de trabajo. Lave el cabello y el cuerpo de forma minuciosa con agua y jabón.

**GUARDE ESTAS INSTRUCCIONES**

## Aviso



**PERIGO!** Perigo ao abrir a ferramenta, já que ocorre a exposição de peças energizadas. Antes de abrir, tire a ferramenta da tomada para garantir que foi feita a desconexão da rede elétrica. Antes de colocar em operação, verifique o cabo de alimentação e o conector, e também o cabo de extensão quanto a dano elétrico ou mecânico.



O uso incorreto da ferramenta de ar quente (por exemplo, superaquecimento do material) pode causar um **perigo de incêndio e explosão, especialmente perto de materiais inflamáveis e gases explosivos**. Não aplique no mesmo local durante um longo período. O calor pode incendiar materiais inflamáveis que não estão visíveis.



**Perigo de incêndio e queimaduras!** Não toque a caixa do elemento de aquecimento e o bocal de ar quando estiverem quentes, pois poderão causar **queimaduras**. Deixe a ferramenta esfriar. Não direcione o fluxo de ar quente para pessoas ou animais. Antes de substituir um bocal ou armazená-lo após o uso, coloque a ferramenta na posição vertical descendente, sobre sua superfície de apoio, e deixe até esfriar completamente. Se a ferramenta de ar quente desligar sozinha durante a operação (relé térmico), desligue a ferramenta ou desconecte-a da rede elétrica. Deixe a ferramenta esfriar antes de usá-la novamente.



**Reinício automático!** O aparelho está configurado de tal forma que, em estado ligado, ele reinicie automaticamente depois de uma interrupção de alimentação da rede e retorno da tensão de alimentação. Neste caso, o aparelho se ajusta à temperatura/ao volume de ar ajustado por último.

## Cuidado



A **tensão nominal** definida na ferramenta corresponde à tensão da rede elétrica.



Para proteção individual em locais de construção **recomendamos fortemente** que a ferramenta seja conectada a um **RCCB (Residual Current Circuit Breaker)**.



A ferramenta deve ser operada **sob supervisão**.

Esta ferramenta pode ser usada por crianças com idade de 8 anos ou mais e por pessoas com capacidades físicas, sensoriais ou mentais reduzidas ou por pessoas sem experiência e conhecimento, se forem supervisionadas ou tiverem recebido instruções sobre como usar a ferramenta com segurança e compreenderem os perigos envolvidos. Não permita que crianças brinquem com a ferramenta. Crianças não têm permissão para limpar ou realizar trabalho de manutenção na ferramenta, sem supervisão.



Proteja a ferramenta contra **umidade e chuva**.



Os **reparos** devem ser feitos somente por **pontos de serviço autorizados**. Utilização restrita com **acessórios e peças de substituição originais**.

DE

EN

IT

FR

ES

PT

NL

HY

TH

ZH

JA

MN

AR

FA

KO

### Waarschuwing



**GEVAAR!** Gevaar bij het openen van de gereedschap, omdat onder spanning staande delen worden blootgesteld. Trek voor het openen de stekker uit om loskoppeling van het net te garanderen. Voor ingebruikneming, netsnoer en de connector, alsook verlengkabel controleren op elektrische en mechanische schade.



Onjuist gebruik van dit heteluchtgereedschap (bijv. door oververhitting van het materiaal) **kan brand en explosiegevaar veroorzaken**, vooral nabij onbrandbare materialen en explosieve gassen. Pas het gereedschap nooit te lang op één positie toe. Hitte kan brandbaar materiaal, dat niet zichtbaar is, ontsteken.



**Gevaar voor brand en brandwonden!** Raak de behuizing van het verwarmingselement en luchtmondstuk niet aan als deze heet zijn: deze kunnen heet zijn en **brandwonden veroorzaken**. Laat het gereedschap afkoelen. Richt de heteluchtstraal nooit in de richting van mensen of dieren. Plaats - voordat u een mondstuk vervangt of opslaat na gebruik - het gereedschap vertikaal op het standvlak en laat het geheel afkoelen. Als het heteluchtgereedschap tijdens het gebruik automatisch wordt uitgeschakeld (thermisch relais), schakel dan het gereedschap uit of ontkoppel het van de netvoeding. Laat het gereedschap afkoelen voordat u het weer gebruikt.



**Automatisch opnieuw starten!** Het apparaat is zo geconfigureerd dat het in ingeschakelde toestand na onderbreking van de netspanning en terugkeer van de stroomtoevoer automatisch weer wordt gestart. Hierbij wordt het apparaat op de laatst ingestelde temperatuur/hoeveelheid lucht gezet.

### Waarschuwing



Het **voltage** dat op het gereedschap is vermeld, moet overeenkomen met de netspanning.



Voor persoonlijke bescherming op de bouwplaats adviseren **wij u dringend** het gereedschap aan te sluiten op een **aardlekschakelaar (Aard Lek Sschakelaar)**.



Het gereedschap moet **onder toezicht** worden gebruikt. Dit gereedschap mag worden gebruikt door kinderen van 8 jaar of ouder en door personen met verminderde lichamelijke, zintuiglijke of verstandelijke vermogens of gebrek aan ervaring en kennis als deze worden begeleid of instructies hebben gekregen over hoe de machine veilig te gebruiken en ze evt. gevaren begrijpen. Laat kinderen niet met het gereedschap spelen. Kinderen mogen het gereedschap niet reinigen of onderhoudswerkzaamheden aan het gereedschap uitvoeren zonder toezicht.



Bescherm het gereedschap tegen **stoom en vocht**.



**Reparaties** mogen uitsluitend worden uitgevoerd door **geautoriseerde servicepunten**. Gebruik uitsluitend toegestaan met **originele accessoires en onderdelen**.

զգուշացում



Վտանգ! Բացելով սարքը վտանգավոր է, քանի որ մարմինը ազատ է էներգիայի դիրքից. Բացելով անջատել անջատիչ սարքը, համոզվեք, որ այն անջատված է էներգամատակարարման ցանց. Ներառումը չէկի, մի Power Cable, միակցիչ կամ երկարածգման էլեկտրական կամ մեխանիկական վնաս չի կարող ունենալ:



Hot Air Tool չի օգտագործվում (օրինակ, նյութը գերտաքացումից) կարող է կրակել եւ պայթյունի վտանգ, հատկապես դյուրավատ նյութերի եւ պայթյուցիկ գազերի հարեւանությամբ. Չե՛ն դիմել նույն տեղում համար երկար ժամանակ. Heat կարող է առաջացնել Չե՛գ այրել անտեսանելի դյուրավատ նյութերը:



Հրդեհի և այրման վտանգ! Չե՛տ մի տվեք վառարան տարր տիրապետողին եւ թողարկել օդային մոդուլ, երբ նրանք գտնվում են տաք, քանի որ դա կարող է առաջացնել մի Այրվածք. Սպասել սարքի թույն. Չե՛ն դիմել տաք օդի հոսքը նկատմամբ անձանց կամ կենդանիների. Air էլ կամ վոլտելու օգտագործումը հետագա պահպանման, սարքը ուղղահայաց մակերեսի կայանատեղիում տեղում եւ մնալ մինչեւ տարեվերջ թույն.

Եթե Տաք օդի գործիքն ինքնաբերաբար անջատվում է շահագործման ժամանակ (ջերմային ուղեղ), անջատե՛ք գործիքը կամ անջատե՛ք էլեկտրասնուցումը ցանցից. Նախան կրկին շահագործելը՝ թույլ տվե՛ք սարքին հովանալ.



Ավտոմատ վերագործարկում: Սարքը կազմաձևված է այնպես, որ միացրած վիճակում ցանցային սնուցումը ընդհատվելու և հոսանքի լարումը վերականգնվելու դեպքում՝ այն կրկին ավտոմատ վերագործարկվում է: Այդ դեպքում սարքը վերագործարկվում է վերջին անգամ սահմանված ջերմաստիճանի/օդի ծավալի կարգավորման համապատասխան:

Եղե՛ք զգույշ լինե՛լ



Անվանական լարման Ալեկտրություն լարման պետք է համապատասխանեն նշված սարքի.



Շինարարական օբյեկտների նպատակով անհատական պաշտպանության, ապա խորհուրդ է տրվում, որ սարքը կարող է RCCB- հետ Յունայթեդ (Բարձր լարման պաշտպանության).



Սարքը պետք է աշխատել հսկողության տակ.

Սարքը կարող է օգտագործվել է 8 տարի եւ ավելի երեխաներ, արժեզրկված ֆիզիկական, զգայական կամ մտավոր կարողությունների հաշմանդամություն ունեցող անձանց, ինչպես նաև նրանց համար, ովքեր ունեն բավարար գիտելիքներ եւ վարձ, չի պետք է անել այն հսկողության տակ անույն կամ ստացել հանձնարարականներ է սարքի անվտանգ օգտագործման համար, եւ դրանց հետ կապված ռիսկերի. Չե՛ն տալիս ձեր երեխաները գործիք է խողի է. Երեխաները չեն պետք է մաքրել, կամ վերանորոգել սարքի առանց հսկողության.



Ոտե՛ղ երկար ֆայելուց հեռու սարքի եւ խոնավության.



Միայն արտոնագրված սպասարկման կենտրոններ իրականացնել վերանորոգման. Օգտագործե՛ք միայն բնօրինակ պարագաներն ու պահեստամասերի.

DE
EN
IT
FR
ES
PT
NL
<b>HY</b>
TH
ZH
JA
MN
AR
FA
KO

## คำเตือน



อันตราย: โปรดระมัดระวังอันตราย จากการเปิดฝาอุปกรณ์ลมร้อน ในขณะที่เสียบปลั๊กหรือ อุปกรณ์กำลังทำงานอยู่ ดังนั้นก่อนการเปิด อุปกรณ์ลมร้อน ควรดึงปลั๊กสายไฟออก เพื่อตัดกระแสไฟฟ้าก่อนทุกครั้ง ก่อนการใช้งาน ตรวจสอบสายไฟสำหรับจ่ายพลังงานและตัวเชื่อมต่อเช่นเดียวกันกับสายเชื่อมต่อสำหรับไฟฟ้าและความเสียหายของเครื่องจักร กล



อันตรายต่อการลุกไหม้และการระเบิด หากใช้งานอุปกรณ์ลมร้อนอย่างไม่เหมาะสม โดยเฉพาะเมื่อใช้ใกล้กับวัสดุติดไฟได้และแก๊สระเบิด อย่าเลี้ยงไปยังจุดเดียวจุดใดจุดหนึ่งเป็นเวลานาน ความร้อนอาจสัมผัสวัสดุที่สามารถติดไฟได้ซึ่งอาจอยู่ในที่ที่มองไม่เห็น



**อันตรายจากไฟไหม้และการถูกเผาไหม้! H** ควรปล่อยให้เครื่องเย็นลง และอย่าหันอุปกรณ์ลมร้อนไปในทิศทางที่มีผู้คนหรือสัตว์ อยู่ในบริเวณนั้น

ก่อนการเปลี่ยนหัวฉีกหรือการเก็บรักษาหลังจากการใช้งาน ให้ตั้งอุปกรณ์ไว้บนพื้นแทนในแนวตั้งและทิ้งไว้ให้เย็นตัวลง หากอุปกรณ์จ่ายลมร้อนปิดเครื่องลงโดยอัตโนมัติในระหว่างการใช้งาน (รีเลย์ความร้อน) ให้ปิดสวิตช์อุปกรณ์หรือตัดการเชื่อมต่อกับแหล่งจ่ายไฟ ทิ้งให้อุปกรณ์เย็นตัวลงก่อนใช้งานซ้ำ



**การรีสตาร์ทโดยอัตโนมัติ!** อุปกรณ์ได้รับการตั้งค่าให้รีสตาร์ทหลังจากการขัดจังหวะแหล่งจ่ายไฟและแรงดันแหล่งจ่ายไฟกลับมาในสถานะที่เปิดสวิตช์ โดยที่อุปกรณ์จะปรับเป็นอุณหภูมิ/ปริมาณลมที่ตั้งค่าไว้ล่าสุด

## ข้อควรระวัง



ต่อไฟฟ้าให้ถูกต้องกับโวลต์ของเครื่อง



เพื่อความปลอดภัยของผู้ใช้งานในพื้นที่ก่อสร้าง ขอแนะนำให้ต่อ RCCB หรืออุปกรณ์ตัดกระแสไฟฟ้า เมื่อไฟฟ้าวาร์



ควรใช้งานเครื่องในความดูแลอย่างระมัดระวัง เด็กอายุตั้งแต่ 8 ขวบรวมถึงบุคคลที่มีความบกพร่องทางร่างกาย ทางประสาทหรือทางจิตใจหรือขาดประสบการณ์และความรู้ก็สามารถใช้อุปกรณ์นี้ได้หากได้รับการควบคุมดูแลหรือการอบรมในการใช้งานอุปกรณ์อย่างปลอดภัยและเข้าใจถึงอันตรายที่จะได้รับ ห้ามให้เด็กเล่นอุปกรณ์นี้ ห้ามให้เด็กทำความสะอาดและทำการบำรุงรักษาโดยไม่มี การควบคุมดูแล







หลีกเลี่ยงการโดนน้ำและความชื้น







ซ่อมแซมควรจะดำเนินการโดยจุดบริการที่ได้รับอนุญาต

กำหนดให้ใช้เฉพาะกับอุปกรณ์เสริมและชิ้นส่วนอะไหล่ของแท้จาก Weldy เท่านั้น

## 警告

-  打开设备时，带电元件及接头显露，可能导致生命危险。打开设备前应将电源插头从插座上拔下。调试前检查电源线和插头以及延伸缆线是否有电气和机械损伤。
-  当心火灾和爆炸危险。热风机使用不当，尤其是在可燃材料和易爆气体附近使用的时候。切勿较长时间对着一个和相同的部位。热量可能会传导至不在视线范围内的可燃材料。
-  **火灾和烧伤危险！** 不要触摸热的加热管元件和喷嘴。冷却设备。热空气射流切勿指向人或动物。在更换风嘴之前或在使用后保管时，要将机具垂直靠在立面上，使其完全冷却。如果热风工具在运行中自动关闭（热继电器），则关闭工具或断开工具电源与主电源的连接。再次使用前，首先冷却工具。
-  **自动重新启动！** 机具配置，要确保其在接通状态下在断电和恢复供电之后自动重新启动。与此同时，机具自动调节为上一次所设定的温度/风量。

## 小心

-  所设定的设备**额定电压**务必要与电源电压保持一致。
-  在施工现场使用设备时，为确保人员安全，必须使用**故障电流开关**。
-  设备运行时**必须进行监控**。  
8 岁以上的儿童以及在体质、感觉机能或心理能力上较差的或缺乏经验和认知的人员应在他人监管或接受与安全使用本机具相关的指导下且了解因不当使用而产生的危险之后，方可使用本机具。严禁儿童拿本机具当做玩具玩耍。不允许儿童在无人照看的情况下擅自进行清洁和用户保养。
-  注意设备**防潮防湿**。
-  **维修只能由授权的维修点进行。** 仅限于使用 **Weldy** 的原厂附件及配件。

DE

EN

IT

FR

ES

PT

NL

HY

TH

ZH

JA

MN

AR

FA

KO

## 警告

 **生命の危険:** 機器を開けると、導電性の部品および接合部が露出するため危険です。機器を開ける場合は、電源プラグをコンセントから抜いてください。ご使用になる前に、電源ケーブル、コネクタ、延長ケーブルに電氣的／機械的損傷がないか点検してください。

 **火災および爆発の恐れがあります。** 特に可燃素材や爆発性ガスの近くでは、ホットウェッジ装置の取り扱いを誤ると大変危険です。長時間同じ箇所に向けしないでください。目の届かない場所で、熱が可燃性の素材に達する可能性があります。

 **火災および火傷の危険!** 熱をもったヒーターエレメントおよび吹出口には触れないでください。機器が冷却するまで待ってください。熱風を人や動物に向けしないでください。  
ノズル交換または使用後の保管前に、装置をベース対し垂直に置き、完全に冷却させます。ホットエアツールが稼動中に自動的にオフになった場合(サーマルリレー)、ツールをオフにし、電源供給を主電源から切り離してください。再び使用を開始する前に、ツールの温度が下がるまでお待ちください。

 **自動再起動!** デバイスは、停電後に電源電圧が回復し、デバイスに電力が供給されると自動的に再起動するように設定されています。その際、デバイスは最後に設定された温度 / 風量に調整されます。

## 注意

 **定格電圧:** 機器に表示される定格電圧が配電電圧と一致することを確認してください。

 **FI** 漏電遮断機 工事現場で機器を使用する際は、人員保護のために必ず設置してください。

 機器は監視下で使用してください。  
この装置は、8歳以上の子供や、身体的、感覚的または精神的能力が低下した人、または経験や知識が不足している人でも使用できますが、その場合、監督するか、または装置の安全な使用を指導し、その結果生じる危険を理解させる必要があります。子供は装置で遊ぶことはできません。清掃とユーザーによるメンテナンスは、監督なしに子供に行わせることはできません。

 機器は湿気や水気から保護してください。

 修理は唯一の認定サービスポイントによって行われるべきです。必ず純正 Weldy (ウェルディ) アクセサリーおよびスペア部品をご利用ください



## Анхаар



АЮУЛТАЙ! Хөдөлгөөнт хэсгүүд ил гардаг учраас уг багажийг задлах үед аюултай. Задлахаасаа өмнө багажийг цахилгааны үндсэн тэжээлээс сангасан эсэхээ шалгаарай. Ашиглахаас өмнө цахилгаан хангамжийн утас, холбогч, уртасгагч цахилгааны кабель, механик гэмтэл зэргийг шалгаарай.



Халуун хийн багажийн буруу хэрэглээ (материалын хэт халалт гэх мэт) нь гал гарах, тэсрэх аюул, ялангуяа ойр орчмын шатамхай материалууд болон тэсрэмтгий хий гарах аюултай. Нэг газар удаан хугацаанд бүү хэрэглэ. Дулаан нь далд байгаа шатамхай материалыг ноцоож болно.



Галын болон түлэгдэх аюултай! Багажны халсан бүрхүүл, хийн хошуунд бүү хүр, Халуун учраас түлэх аюултай. Багажийг хөрөх хүртэл хүлээ. Халуун агаарын урсгалыг хүн ба амьтан руу бүү чиглүүл. Хэрэглэсний дараа хошууг солих юмуу хадгалахаас өмнө багажийг бүрэн хөргөхийн тулд суурийн гадаргуу дээр босоогоор нь доош харуулан тавьна. Хэрвээ Халуун Хийн Багаж ажиллаж (дулааны реле) байхдаа өөрөө унтарвал багажийг унтраах юмуу цахилгааны үндсэн эх үүсвэрээс тэжээлийг салгана уу. Дахин хэрэглэхээс өмнө багажийг хөргөнө үү.



Автоматаар дахин асах! Энэ төхөөрөмжийг хангамжийн хүчдэл ирэх хүртэлх үндсэн тасалдуулгын дараа асаасан үед автоматаар дахин асах байдлаар тохируулсан байна. Үүнд тухайн төхөөрөмж температур / агаарын эзлэхүүнийг сүүлчийн тохиргоогоор өөрөө тохируулдаг.

## Болгоомжил



Багажин дээр заасан хүчдэлийн чадал нь үндсэн хүчдэлтэй заавал тохирч байх шаардлагатай.



Барилгын талбай дээр хувийн хамгаалалт хийх зорилгоор багажийг УГАУ-д холбохыг зөвлөх хэрэгтэй (Үлдэгдэл Гүйдэл Автомат Унтраалга).



Багажийг хяналтан дор ажиллуулна.

Энэхүү багажийг 8 ба түүнээс дээш насны хүүхдүүд, биеийн, мэдрэх, сэтгэцийн чадамжийн бэрхшээлтэй хүмүүс, мэдлэг туршлагагүй хүмүүс зөвхөн хяналтан дор юмуу багажийг хэрхэн аюулгүй ажиллуулах, гарч болох аюулыг ойлгосны үндсэн дээр ажиллуулж болно. Энэ багажаар хүүхдүүдийг бүү тоглуул. Насанд хүрсэн хүний хяналтгүйгээр хүүхдүүдийг уг багажийг цэвэрлүүлэх, түүнд засвар үйлчилгээ хийлгэхийг бүү зөвшөөр.



Багажийг чийгнээс хамгаал.



Засварыг зөвхөн баталгаат үйлчилгээний төвд хийнэ. Өөрийн жинхэнэ дагалдах материалууд болон сэлбэг хэрэгслүүдийг хэрэглэхээр хязгаарлагдсан.

DE

EN

IT

FR

ES

PT

NL

HY

TH

ZH

JA

MN

AR

FA

KO

## تحذير

**خطر!** هناك خطر عند فتح الأداة حيث تكون الأجزاء المباشرة مكشوفة. قبل الفتح، افصل الأداة عن مأخذ التيار لضمان الفصل من مصدر التيار الرئيسي. قبل بدء تشغيل الأداة، تحقق من سلك إمداد الطاقة والموصل بالإضافة إلى كابل الإطالة بحثًا عن التلف الكهربائي والميكانيكي.



يمكن أن يسبب الاستخدام غير الصحيح لأداة الهواء الساخن (على سبيل المثال زيادة سخونة المادة) **خطر نشوب حريق أو حدوث انفجار**، خاصةً بالقرب من المواد القابلة للاحتراق والغازات القابلة للانفجار. لا تضع الأداة في نفس المكان لفترة زمنية طويلة. يمكن أن تؤدي الحرارة إلى إشعال المواد القابلة للاشتعال غير الموجودة في مجال الرؤية.



**خطر نشوب حريق والاحتراق!** لا تلمس مبيت عنصر التسخين وفوهة الهواء عندما تكون ساخنة حيث يمكن أن تسبب الإصابة **بحروق**. اترك الأداة حتى تبرد. لا تقم بتوجيه تدفق الهواء الساخن باتجاه الأشخاص أو الحيوانات.



قبل استبدال الفوهة أو التخزين بعد الاستخدام، ضع الأداة في وضع رأسي لأسفل على سطح حاملها واركبها حتى تبرد تمامًا. إذا توقفت أداة الهواء الساخن من تلقاء نفسها أثناء التشغيل (المرحل الحراري)، فقم بإيقاف مصدر إمداد الطاقة أو فصله من مأخذ الطاقة. اترك الأداة تبرد قبل إعادة استخدامها.

**إعادة التشغيل أوتوماتيكيا!** تم تهيئة الجهاز بشكل عندما يكون في وضع التشغيل يتم إعادة تشغيله مرة أخرى أوتوماتيكيا بعد انقطاع الشبكة وعودة الجهد الكهربائي. عندئذ يقوم الجهاز بتعديل درجة الحرارة / كمية الهواء التي كانت مضبوطة مؤخرًا.



## تنبيه

يجب أن يتطابق تصنيف الفولطية الوارد على الأداة مع فولطية مصدر التيار الرئيسي.



من أجل الحماية الشخصية في مواقع البناء نوصي بشدة بتوصيل الأداة بـ (قاطع دائرة التيار الكهربائي المتبقي (BCCR) يجب تشغيل الأداة تحت إشراف.



يمكن استخدام هذه الأداة من قبل الأطفال الذين تصل أعمارهم إلى 8 أعوام أو أكثر أو الأشخاص ذوي الإعاقات البدنية أو الحسية أو العقلية أو الذين يفكرون إلى الخبرة والمعرفة في حالة الإشراف عليهم أو تلقيهم التعليمات المتعلقة باستخدام الأداة بطريقة آمنة واستيعابهم المخاطر المترتبة على ذلك. لا تسمح للأطفال بالعبث بالأداة. لا يُسمح للأطفال بتنظيف الأداة أو تنفيذ أعمال الصيانة لها بدون إشراف.



احرص على حماية الأداة من التعرض للرطوبة والبلل.



لا يجب إجراء الإصلاحات إلا من قبل نقاط الخدمة المعتمدة. يتم تقييد استخدام الأداة مع الملحقات وقطع الغيار الأصلية.



## هشدار

**خطر!** هنگام باز کردن ابزار خطر وجود دارد زیرا قطعات دارای برق در دسترس می باشند. قبل از باز کردن، ابزار را جدا کنید تا مطمئن شوید از برق جدا شده است. قبل از راه اندازی، سیم منبع برق و رابط همینطور کابل اضافی را مورد بررسی قرار دهید تا آسیب الکتریکی و مکانیکی ندیده باشند.



استفاده نادرست از سشوار صنعتی (مثلاً گرمای زیاد قطعات) می تواند منجر به آتش سوزی و انفجار شود، به خصوص در نزدیکی مواد قابل احتراق و گازهای قابل انفجار. از این ابزار برای مدت زمان طولانی در یک مکان استفاده نکنید. گرما می تواند مواد قابل اشتعالی که در دید قرار ندارند را مشتعل کند.



**خطر آتشسوزی و سوختگی! اگر** زمانی که نازل هوا و شیلنگ المنت گرمایی داغ است به آنها دست نزنید چون موجب سوختگی می شوند. صبر کنید تا ابزار خنک شود. جریا هوای داغ را مستقیم به طرف افراد یا حیوانات نگیرید. قبل از تعویض نازل یا نگهداری آن بعد از استفاده، ابزار را روی سطح قرارگیری آن به صورت عمودی نگهدارید و صبر کنید تا کاملاً خنک شود.



اگر Hot Air Tool (ابزار هوای گرم) در حین کار (رله حرارتی) به صورت خودکار خاموش شود، ابزار را خاموش کنید یا منبع برق را از برق اصلی قطع کنید. قبل از استفاده مجدد، صبر کنید تا ابزار خنک شود.

**شروع مجدد خودکار!** دستگاه طوری پیکربندی می شود که وقتی روشن باشد، در صورت قطع برق و وصل شدن مجدد آن به طور خودکار شروع به کار می کند. در این حالت دستگاه از آخرین تنظیمات دما/حجم هوا استفاده می کند.



## احتیاط

میزان ولتاژ تعیین شده بر روی ابزار مربوط به ولتاژ برق است. برای محافظت شخصی در سایت های ساختمانی، ما اکیداً توصیه می کنیم ابزار باید به یک RCCB وصل شود (مدار شکن جریانباقی مانده).



ابزار باید تحت نظارت راه اندازی شود. این ابزار به شرطی می تواند توسط کودکان ۸ سال یا بالاتر و توسط افرادی که توانایی های جسمی، حسی یا روحی کمی دارند یا تجربه یا دانش کافی ندارند استفاده شود که تحت نظارت باشند یا دستورالعمل های مربوط به نحوه استفاده ایمن از ابزار به آنها داده شود و خطرات موجود را درک کنند. اجازه ندهید کودکان با این ابزار بازی کنند. کودکان نباید بدون نظارت این ابزار را تمیز کنند یا کارهای نگهداری آن را انجام دهند.







مراقب باشید ابزار مرطوب یا خیس نشود.





تعمیرات فقط باید توسط محل های سرویس مجاز انجام شود. فقط از لوازم جانبی و قطعات یکنی اصلی استفاده کنید.



## 경고

-  **감전위험:** 기기의 분해 시, 전도성 부품들과 접속부분들의 노출로 인한 심각한 감전사고가 발생할 수 있기 때문에 기기를 열기 전에 콘센트에서 전원플러그를 반드시 뽑는다.
-  **화재 및 폭발위험:** 열풍기를 부적절하게 사용할 경우, 예를 들면, 인화물질 및 폭발성 가스에 근접사용 시 노즐교환 전에 또는 사용하고 다시 보관하기 전에, 바닥에 수직으로 장비를 세우고 완전히 냉각시키십시오. 열풍 핸드형 장치가 가동 중 자동으로 (온도 제어에 의해) 꺼지면 장치를 끄거나 전기 공급 장치로부터 분리하십시오. 새로 사용하기 전에 장치를 냉각시키십시오.
-  **화상위험:** 특히 가연성 재료 및 폭발성 가스 근처에서 열풍장치의 부적합한 사용 시 발생 가능. 장기간 동일한 위치를 겨냥하지 마십시오. 시야 범위 밖에서 열이 가연성 재료에 전달될 수 있습니다.
-  **자동 재작동!** 장치는 켜진 상태에서 전원 공급 중단 그리고 공급 전압의 복귀 이후에 자동으로 작동하도록 구성되어 있습니다. 이때 장치는 최근 세팅된 온도 / 공기량으로 제어됩니다.

## 주의

-  **정격전압:** 기계에 언급되어진 정격전압은 공급전압과 일치해야 한다.
-  **FI스위치:** 건설현장에서 인부의 안전사고 방지를 위해 당사는 기기를 잔류전류회로차단기(Residual Current Circuit Breaker)에 연결하여 사용하기를 강력히 권유한다.
-  기기는 반드시 잘 교육 받은 사람이나 그러한 사람의 감시 하에 사용되어야 한다. 8세 이상의 어린이 또는 신체적, 감각적 및 정신적 능력이 저하되거나 또는 경험이나 지식이 부족한 인원은 감독 하에 있거나 또는 본 장치의 안전한 사용에 대해 교육을 받고 그로 인한 위험을 인지하는 경우에만, 본 장치를 사용할 수 있습니다. 어린이가 본 장치로 장난을 치지 않도록 하십시오. 청소 및 사용자 유지보수는 감독 하에 있지 않는 어린이가 실시하지 말아야 합니다
-  습기나 수분으로부터 기기를 보호해 주어야 한다.
-  오직 공인된 서비스센터에서만 수리작업이 이루어져야 한다. 반드시 Weldy의 악세사리와 부품들을 사용해야 한다.



Anwendung / **Application** / Applicazione / Application / Aplicación / Aplicação / Applicatie / ၵုၵ်းမိၵ်း / การประยุกต์ / **应用** /  
**用途** / Зориулалт / تطبيق / برنامه / 적용분야

Schrumpfen, Verformen, Trocknen, Klebverbinden, Auftauen

Deutsch

Shrinking, Deforming, Drying, Joining adhesives, Defrosting

English

Termoretrazione, deformazione, asciugatura, incollaggio, scongelamento

Italiano

rétraction, déformation, séchage, assemblage par adhésifs, dégivrage

Français

Reducción, deformación, secado, unión de adhesivos, descongelación

Español

Encolhimento, deformação, secagem, adesivos de união, descongelamento

Português

Krimpen, vervormen, drogen, lijmverbindingen, ontdooien

Nederland

ၵုၵ်းမိၵ်း, ၵုၵ်းမိၵ်း, ၵုၵ်းမိၵ်း, ၵုၵ်းမိၵ်း ၵုၵ်းမိၵ်း, ၵုၵ်းမိၵ်း

ភាសាខ្មែរ

การหดตัว การผิดรูป การทำให้แห้ง ตัวเชื่อมประสาน การละลายน้ำแข็ง

ภาษาไทย

收缩、变形、晾干、粘合、解冻

中文

シュリンク作業、変形、乾燥、接着、解凍

日本語

Агших, хэлбэр алдах, хатах, наадлддаг цавуу, цан арилгах

Монгол

تقلص، تشوه، تجفيف، لصق، ذوبان

العربية









جمع شدن، تغییر شکل دادن، خشک شدن، اتصال چسبی، آب شدن یخ

فارسی

수축, 변형, 건조, 접착연결, 해동

한국어

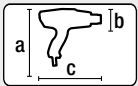
Technische Daten / **Technical Data** / Dati tecnici / Caractéristiques techniques / Datos técnicos / Dados técnicos / Technische gegevens / Տեխնիկական տվյալները /  
 ข้อมูลทางเทคนิค / **技术数据** / 技術データ / Техникийн мэдээлэл / البيانات الفنية / داده های تکنیکی / 기술자료 (테크니컬 데이터)

		SOLANO AT			
	V~	100	120	220	230
	Hz	50/60	50/60	60	50/60
	W	1500	1800	2100	2300
	g	730			
	lbs	1.61			
	°C	50 – 650			
	°F	120 – 1200			
	l/min (20°C)	210 – 350 [570]			
	cfm (68° F)	7.4 – 12.4 [20.1]			
	dB (A)	< 65			
	m/s <sup>2</sup>	< 2.5 (K = 1.5)			
	a) mm / inch	240 / 9.5			
	b) mm / inch	75 / 3.0			
	c) mm / inch	275 / 10.8			
		 			

Technical data and specifications are subject to change without prior notice.

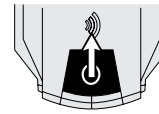
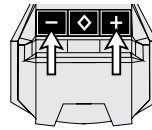
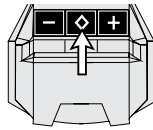
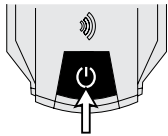

Ein- / Aus-Taste	Auswahl Temperatur/Luftmenge	Temperatur/Luftmenge + / -	Schnittstelle	Deutsch
On/off button	Temperature/air volume selection	Temperature/air volume +/-	Interface	English
Tasto Acc./Spento	Selezione temperatura/flusso d'aria	Temperatura/flusso d'aria +/-	Interfaccia	Italiano
Touche marche/arrêt	Choix de la température/du débit d'air	Température/débit d'air +/-	Interface	Français
Tecla On/Off	Selección temperatura/flujo de aire	Temperatura/flujo de aire +/-	Interfaz	Español
Tecla liga/desliga	Seleção temperatura/fluxo de ar	Temperatura/fluxo de ar +/-	Interface	Português
Aan/uit-toets	Selectie temperatuur/luchtstroom	Temperatuur/luchtstroom +/-	Interface	Nederland
ᠮᠠᠮᠤᠨᠠᠭᠤᠨ/ᠮᠠᠨᠠᠭᠤᠨᠠᠨᠠᠭᠤᠨ ᠪᠠᠨᠴᠢᠠᠳᠤ	ᠡᠭᠢᠨᠠᠨᠠᠭᠤᠨᠠᠨᠠᠭᠤᠨ/ᠣᠨᠠᠨᠠᠭᠤᠨ ᠲᠡᠨᠠᠨᠠᠭᠤᠨᠠᠨᠠᠭᠤᠨ	ᠡᠭᠢᠨᠠᠨᠠᠭᠤᠨᠠᠨᠠᠭᠤᠨ/ᠣᠨᠠᠨᠠᠭᠤᠨ ᠲᠡᠨᠠᠨᠠᠭᠤᠨᠠᠨᠠᠭᠤᠨ +/-	ᠮᠠᠮᠤᠨᠠᠭᠤᠨ	ᠪᠠᠨᠴᠢᠠᠳᠤ
ปุ่มเปิด/ปิด	การเลือกอุณหภูมิ/อัตราการไหลของอากาศ	อุณหภูมิ/อัตราการไหลของอากาศ +/-	อินเตอร์เฟซ	ภาษาไทย
开/关键	温度/气流选择	温度/气流 +/-	接口	中文
オン/オフスイッチ	温度/エアフローの選択	温度/エアフロー +/-	インターフェース	日本語
Асаах/унтраах товчлуур	Температур/агаарын урсгалын сонголт	Температур/агаарын урсгал +/-	Харилцах хэсэг	Монгол
زر التشغيل/الإيقاف	اختيار درجة الحرارة/تيار الهواء	-/+ درجة الحرارة/تيار الهواء	واجهة	العربية
دکمه روشن/خاموش	انتخاب دما/جریان هوا	-/+ دما/جریان هوا	واسطه	فارسی
온/오프 버튼	온도/에어플로 선택	온도/에어플로 +/-	인터페이스	한국어



88



600°C

Deutsch	Status	Heizen – Kühlen	Gebläse, Luftmenge	Temperaturanzeige
English	Status	Heating – Cooling	Blowers, air volume	Temperature set point
Italiano	Stato	Chauffe – Refroidissement	Soffianti, quantità d'aria	Affichage température
Français	Statut	Calentar – Enfriar	Souffleries, débit d'air	Indicación de temperatura
Español	Estado	Aquecer – refrigerar	Soplador, flujo de aire	Indicação da temperatura
Português	Status	Riscaldamento – raffreddamento	Soprador, volume de ar	Indicazione della temperatura
Nederland	Status	Verwarmen – afkoelen	Blazer, hoeveelheid lucht	Weergave temperatuur
հայերէն	Կարգավիճակը	Տաքացում — սառեցում	Օդափուխ, օդի ծավալ	Ջերմաստիճանի ցուցիչ
ภาษาไทย	สถานะ	จ่ายความร้อน – ระบายความร้อน	โบลเวอร์ ปริมาณลม	แสดงอุณหภูมิ
中文	状态	加热 - 冷却	风扇, 风量	温度显示
日本語	ステータス	ホット - クール	送風機、風量	温度インジケータ
Монгол	Төлөв	Халаалт - хөргөлт	Үлээгч, агаарын эзлэхүүн	Температурын дэлгэц
العربية	حالة	التدفئة - التبريد	مروحة، كمية الهواء	مبين درجة الحرارة
فارسی	وضعیت	گرم کردن - خنک کردن	فن، حجم هوا	نمایشگر دما
한국어	상태	히팅 - 쿨링	팬, 공기량	온도 디스플레이





Eco-Zustand	Autom. Wiederanlauf	Abkühlen	Eingabesperre	Gerätebereitschaft	Deutsch
Eco status	Automatic restart	Cool down	Input interlock	Status of device	English
Stato eco	Riavvio automatico	Raffreddamento	Blocco dell'ingresso	Modalità di attesa dell'apparecchio	Italiano
Mode éco	Redémarrage automatique	Refroidir	Verrouillage d'entrée	Veille de l'appareil	Français
Estado Eco	Reinicio automático	Refrigerar	Bloqueo de introducción	Modo de espera del dispositivo	Español
Estado Eco	Reinício automático	Resfriar	Bloqueio de introdução	Disponibilidade do aparelho	Português
Eco-staat	Automatisch opnieuw starten	Afkoelen	Invoerblokkering	Gereedheid apparaten	Nederland
ECO- վիճակ	Ավտոմատիկ վերաբացման վիճակ	Սառեցումը	Մուտքի ստուգման արգելանք	Մոտոմիջոցի սպասման վիճակ	հայերէն
สถานะประหยัดพลังงาน	การรีสตาร์ทโดยอัตโนมัติ	การทำให้เย็นลง	ระบบล็อกการป้อนข้อมูล	ความพร้อมใช้งานของอุปกรณ์	ภาษาไทย
Eco 状态	自动重新启动	冷却	输入锁定	机具待机	中文
Eco状態	自動再起動	自然冷却	入力ロック	デバイスの待機状態	日本語
Эко төлөв	Автоматаар дахин асах	Хөргөх	Оролтын хаалт	Төхөөрөмжийн төлөв	Монгол
وضع Eco	إعادة التشغيل أوتوماتيكيا	تبريد	حظر الإدخال	استعداد الجهاز	العربية
وضعیت اقتصادی	شروع مجدد خودکار	خنک شدن	قفل ورود	آمادگی دستگاه	فارسی
에코 상태	자동 재작동	냉각	입력 잠금	장치 대기상태	한국어

Deutsch	Inbetriebnahme
English	Start-up
Italiano	Messa in funzione
Français	Mise en service
Español	Puesta en marcha
Português	Colocação em funcionamento
Nederland	Ingebruikneming
հայերէն	Գործարկումը
ภาษาไทย	เริ่มใช้เครื่อง
中文	始動
日本語	投入运行
Монгол	Хүлээлгэн өгөх
العربية	لي تشغيل الاعدب
فارسی	راه اندازی
한국어	시운전

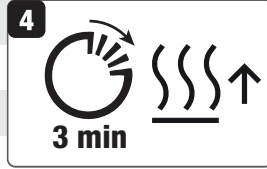
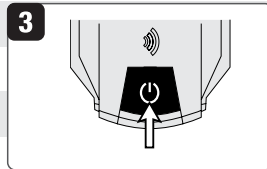
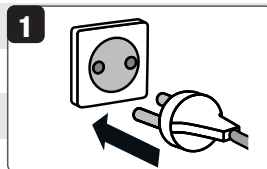

Temperatur/Luftmenge einstellen  
Setting temperature/air volume

Impostare la temperatura / quantità d'aria

Régler la température/le débit d'air

Ajustar temperatura/flujo de aire

Ajustar temperatura / volume de ar

Temperatuur/hoeveelheid lucht instellen

Պարամետրները/օդի ծավալը կարգավորումը

ตั้งค่าอุณหภูมิ/ปริมาณลม

设置温度/风量

温度 / 風量の設定

Температур/агаарын эзлэх ний тохиргоо

ضبط درجة الحرارة / كمية الهواء

تنظیم دما/حجم هوا

온도 / 공기량 세팅

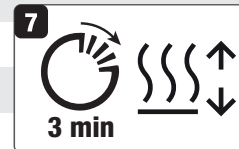
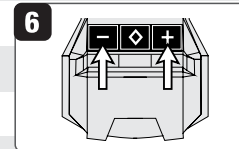
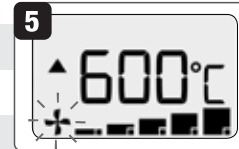
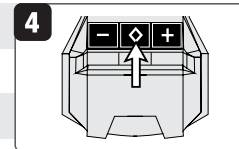
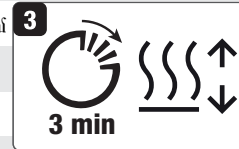
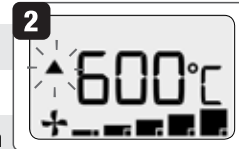
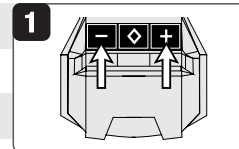

Ausschalten mit Auskühlfunktion

Shut-off with cooling down function

Spegnimento con funzione di raffreddamento

Arrêt avec fonction de refroidissement

Desconexión con función de enfriamiento

Desconexão com função de arrefecimento

Uitschakelen met afkoelfunctie

Անջատումը սառեցման գործառնությամբ

การปิดสวิตช์เมื่อมีฟังก์ชันระบายความร้อน

具有冷却功能的关断

冷却機能付きシャットダウン

Хөргөх функциар унтраах

إيقاف مع وظيفة التبريد

دديبرربتل عم فغاقبيلل

냉각기능과 함께 끄기

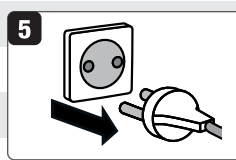
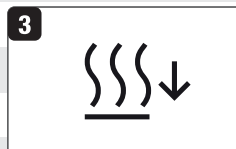
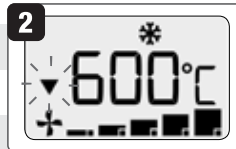
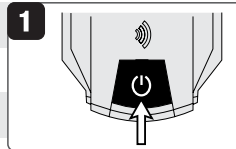

Ausschalten ohne Auskühlfunktion

Shut-off without cooling down

Spegnimento senza raffreddamento

Arrêt sans refroidissement

Desconexión sin enfriamiento

Desconexão sem arrefecimento

Uitschakelen zonder afkoelfunctie

Անջատումը առանց սառեցման գործառնությամբ

การปิดสวิตช์เมื่อไม่มีฟังก์ชันระบายความร้อน

无冷却功能的关断

冷却機能なしのシャットダウン

Хөргөх функцигүйгээр унтраах

إيقاف بدون وظيفة التبريد

خاموش کردن بدون عملکرد خنک کننده

냉각기능 없이 끄기

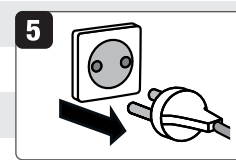
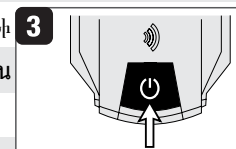
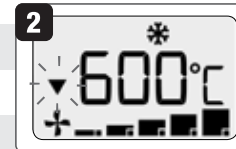
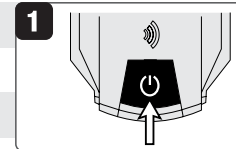

Deutsch

English

Italiano

Français

Español

Português

Nederland

հայերէն

ภาษาไทย

中文

日本語

Монгол

العربية

فارسی

한국어



Deutsch	Gerät konfigurieren (S.29)
English	Configuring device (see page 29)
Italiano	Configurare l'apparecchio (v. pag. 29)
Français	Configurer un appareil (voir p 29)
Español	Configurar dispositivo (v. página 29)
Português	Configurar o aparelho (ver a página 29)
Nederland	Apparaat configureren (zie blz. 29)
հայերէն	Սարքի կոնֆիգուրում (տես՝ էջ 29)
ภาษาไทย	กำหนดตั้งค่าอุปกรณ์ (ดูที่หน้า 29)
中文	配置机具 (参见第 29 页)
日本語	デバイスの設定 (29ページを参照)
Монгол	Төхөөрөмжийг тохируулах (29 хуудсыг үз)
العربية	تهيئة الجهاز (انظر صفحة 29)
فارسی	پیکربندی دستگاه (مراجعه به صفحه 29)
한국어	장치 구성 (29페이지 참조)

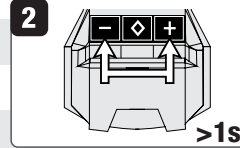
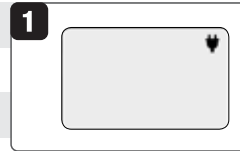

Konfigurationen zurücksetzen
Resetting configuration
Ripristinare la configurazione
Réinitialiser une configuration
Restablecer configuración
Redefinir a configuração
Configuratie resetten

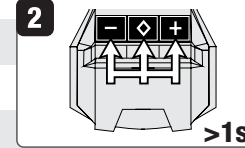
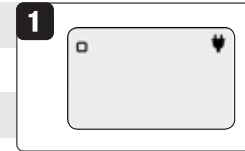

Կոնֆիգուրումն վերադարձնել
รีเซ็ตการกำหนดตั้งค่า
重置配置
設定のリセット
Тохируулгыг тэглэх
إرجاع التهيئة
بازنشانی پیکربندی
구성 재설정



Konfiguration C0 – C1

Configuration C0 – C1

Configurazione C0 – C1

Configuration C0 – C1

Configuración C0 – C1

Configuração C0 – C1

Configuratie C0 – C1

Чиглүүлэлт C0 – C1

การกำหนดตั้งค่า C0 – C1

配置 C0 – C1

設定 C0 – C1

Тохируулга C0 – C1

C0 – C1 تهيئة

C0 – C1 پیکربندی

구성 C0 – C1

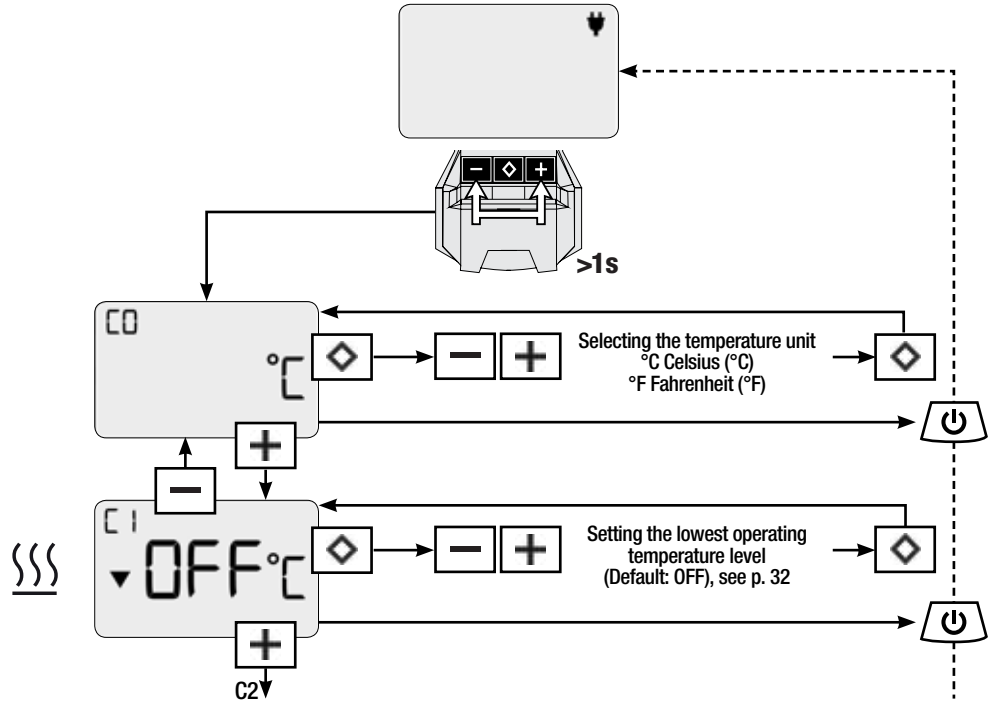

Deutsch

English

Italiano

Français

Español

Português

Nederland

հայերէն

ภาษาไทย

中文

日本語

Монгол

العربية

فارسی

한국어

Deutsch	Konfiguration C2 – C4
English	Configuration C2 – C4
Italiano	Configurazione C2 – C4
Français	Configuration C2 – C4
Español	Configuración C2 – C4
Português	Configuração C2 – C4
Nederland	Configuratie C2 – C4
հայերէն	Կոնֆիգուրացիոն C2 – C4
ภาษาไทย	การกำหนดตั้งค่า C2 – C4
中文	配置 C2 – C4
日本語	設定 C2 – C4
Монгол	Тохируулга C2 – C4
العربية	C2 – C4 تهيئة
فارسی	C2 – C4 پیکربندی
한국어	구성 C2 – C4

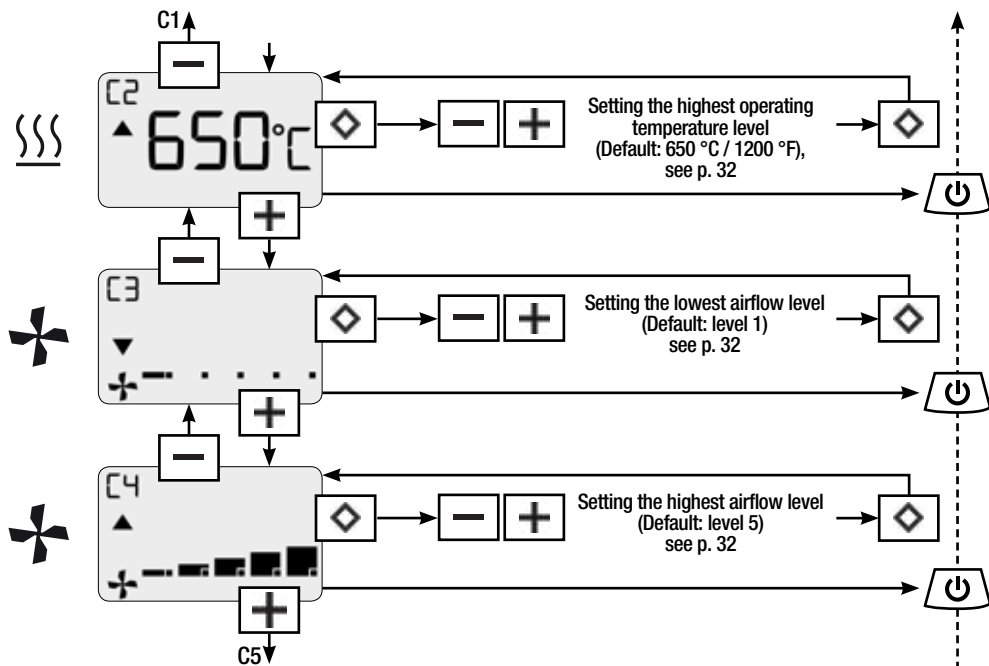

Konfiguration C5 – C7

Configuration C5 – C7

Configurazione C5 – C7

Configuration C5 – C7

Configuración C5 – C7

Configuração C5 – C7

Configuratie C5 – C7

Чиглүүлэлт C5 – C7

การกำหนดตั้งค่า C5 – C7

配置 C5 – C7

設定 C5 – C7

Тохируулга C5 – C7

C5 – C7 تهيئة

C5 – C7 پیکربندی

구성 C5 – C7

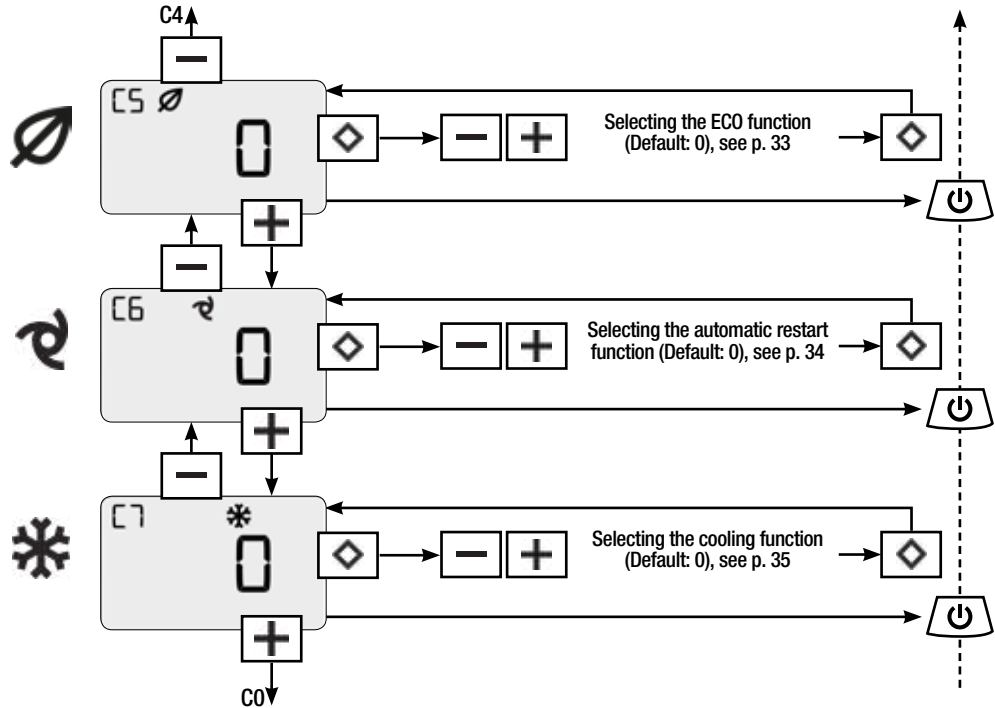

Deutsch

English

Italiano

Français

Español

Português

Nederland

հայերէն

ภาษาไทย

中文

日本語

Монгол

العربية

فارسی

한국어

## C1, C2, C3, C4 – PREDEFINE OPERATING RANGE

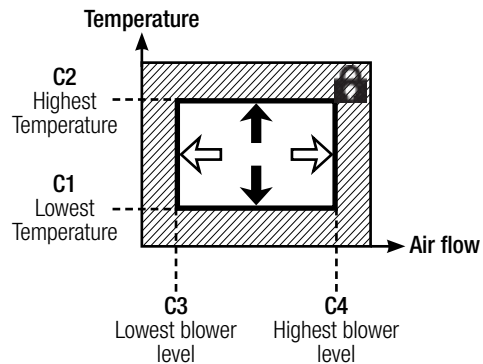

Deutsch Arbeitsfenster aktiv

English Working window active

Italiano Finestra di lavoro attiva

Français Fenêtre de travail active

Español Ventana de trabajo activa

Português Janela de trabalho ativa

Nederland Arbeidsvenster actief

հայերէն Արբիտսֆենետր ակտիվ

ภาษาไทย หน้าต่างทำงานเปิดอยู่

中文 工作窗口启用

日本語 作業ウィンドウ有効

Монгол Ажлын цонх идэвхтэй

العربية نافذة العمل فعالة

فارسی پنجره کاری فعال است

한국어 작업창 활성화된 상태

## Setting the lowest / highest adjustable temperature level (C1, C2)

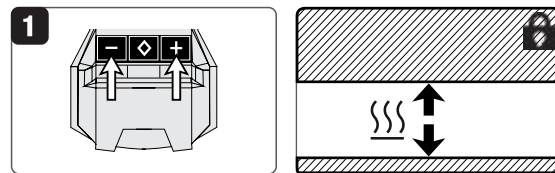

## Setting the lowest / highest adjustable blower level (C3, C4)

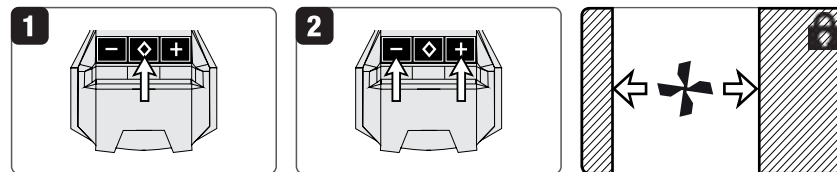



## C5 – ECO MODE

(C5 = 0) ECO function turned off

(C5 = 1) ECO function turned on (5 sec timeout until ECO activation, 10 min timeout until power-down)

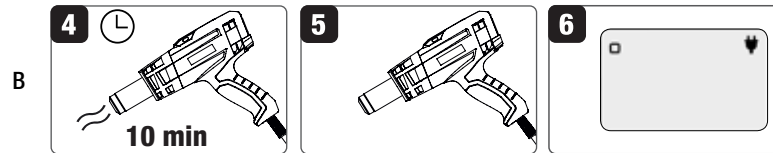
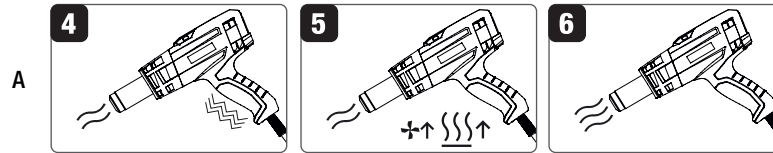
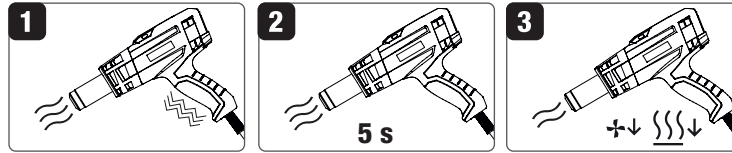

Energiesparmodus (eco)

Energy saving mode (eco)

Modalità di risparmio energetico (eco)

Mode économie d'énergie (éco)

Modo de ahorro de energía (eco)

Modo de economia de energia (eco)

Energiespaarmodus (eco)

ኢነርጅያ ጋዎርታ ማስጠንቀቂያ ስራ ስራ (eco)

โหมดประหยัดพลังงาน (eco)

节能模式 (eco)

省エネルギーモード (eco)

Эрчим хүч хэмнэх горим (эко)

وضع توفير الطاقة (eco)

حلت صرف مچوبی بر مصرف انرژی (اقتصادی)

에너지 절감 모드 (에코)

Deutsch

English

Italiano

Français

Español

Português

Nederland

ኢነርጅያ ጋዎርታ

ภาษาไทย

中文

日本語

Монгол

العربية

فارسی

한국어

## C6 – RESTART MODE

(C6 = 0) Auto-restart function turned off (Restart protection)

(C6 = 1) Auto-restart function turned on

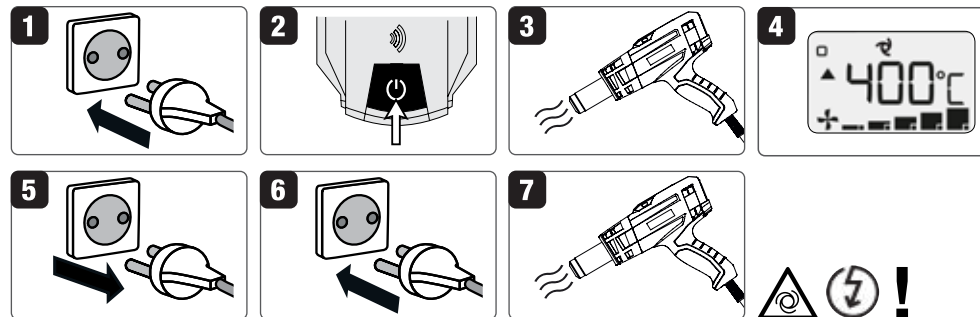

Deutsch	Wiederanlaufmodus
English	Automatic restart
Italiano	Riavvio automatico
Français	Redémarrage automatique
Español	Reinicio automático
Português	Reinício automático
Nederland	Automatisch opnieuw starten
հայերէն	Այնուհետև վերագործարկում:
ภาษาไทย	การรีสตาร์ทโดยอัตโนมัติ
中文	自动重新启动
日本語	自動再起動
Монгол	Автоматаар дахин асах
العربية	إعادة التشغيل أوتوماتيكيا
فارسی	شروع مجدد خودکار
한국어	자동 재작동

C7 – COOLDOWN MODE

(C7 = 0) Cooldown function can be interrupted see page 27.

(C7 = 1) Cooldown function cannot be interrupted

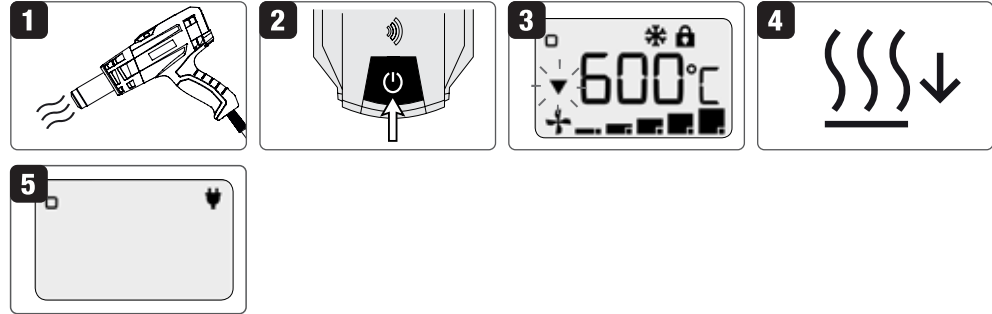

Auskühlfunktion

Cooldown mode

Funzione di raffreddamento

Fonction de refroidissement

Función de refrigeración

Função de resfriamento

Afkoelfunctie

ပူစနစ်ဖျက်သိမ်းခြင်း

ฟังก์ชันระบายความร้อน

冷却功能

冷却機能

Хөрөгх функци

وظيفة التبريد

عملکرد خنک شونده

냉각 기능

Deutsch

English

Italiano

Français

Español

Português

Nederland

հայերէն

ภาษาไทย

中文

日本語

Монгол

العربية

فارسی

한국어

E020 h

Deutsch	Fehlercode	Gerät abkühlen → nochmals in Betrieb nehmen, bei wiederholtem Auftreten Heizelement austauschen (siehe S. 38)
English	Error code	Cooling off device → put back into operation. If the error occurs again, replace the heating element (see p 38)
Italiano	Codice di errore	Raffreddamento apparecchio → riavviare l'esercizio. Se l'inconveniente si ripete, sostituire l'elemento riscaldante (vedere pag. 38)
Français	Code d'erreur	Refroidir l'appareil → Remettre de nouveau en service. Si l'erreur se reproduit, changer la résistance (voir p. 38)
Español	Código de error	Enfriar dispositivo → volver a poner en funcionamiento, si el error vuelve a producirse, sustituir la resistencia (véase pág.38)
Português	Código de erro	Resfriar o aparelho → recolocar em operação, em caso de reincidência, substituir o elemento de aquecimento (ver pág. 38)
Nederland	Foutcode	Apparaat laten afkoelen → nogmaals in bedrijf nemen, bij herhaald optreden verwarmingselement vervangen (zie blz. 38)
հայերէկ	Սխալի կոդ	Սառնակ միջև սառնակ հովանում: → Կրկին միացրե՛ք: Խնդիրը կրկնվելու դեպքում փոխե՛ք ջեռոցման տարրը (տես՝ էջ 38)
ภาษาไทย	รหัสความผิดปกติ	ทำให้อุปกรณ์เย็นลง → ใช้งานได้อีกครั้ง หากเกิดปัญหาซ้ำอีก ให้เปลี่ยนอุปกรณ์ระบบจ่ายความร้อน (ดูที่หน้า 38)
中文	故障代码	使机具冷却 → 再次运行, 如果问题重复出现, 应更换加热元件 (参见第 38 页)
日本語	エラーコード	デバイスの自然冷却 → 再起動し、繰り返し発生する場合はヒーターエレメントを交換します (38ページを参照)
Монгол	Алдааны код	Төхөөрөмжийг хөргөх → буцаан ажилд оруулах. Хэрвээ энэ алдаа дахин гарвал, халаах элементийг соль (38 хуудсыг үз)
العربية	رمز الخطأ	تبريد الجهاز ← ثم تشغيله مرة ثانية، إذا تكرر ظهور خطأ بعنصر التسخين ينبغي استبداله (انظر صفحة 38)
فارسی	کد خطا	دستگاه را سرد کنید ← دوباره آن را راه اندازی کنید، در صورت بروز مجدد المنت حرارتی را تعویض نمایید (به صفحه 38 مراجعه کنید)
한국어	에러 코드	장치 냉각 → 다시 가동하기, 다시 발생하는 경우 히팅 엘리먼트를 교환 (38페이지 참조)



Fehlercode	Netzstecker ziehen → nochmals in Betrieb nehmen, bei wiederholtem Auftreten zuständige Leister-Service-Stelle kontaktieren	Deutsch
Error code	Pull the mains plug → Put back into operation. If the error occurs again, contact your Leister service center	English
Codice di errore	Estrarre la spina dalla presa di corrente → riavviare l'esercizio. Se l'inconveniente si ripete, contattare il centro assistenza Leister di riferimento	Italiano
Code d'erreur	Débrancher la fiche secteur → Remettre de nouveau en service. Si l'erreur se reproduit, contacter le centre de service Leister responsable	Français
Código de error	Retire el conector de red → puesta en marcha; en caso de que el error vuelva a producirse, póngase en contacto con el centro de servicios de Leister competente	Español
Código de erro	Retire a ficha da tomada → colocar novamente em funcionamento, se a situação persistir, entrar em contacto com o respectivo serviço de assistência da Leister	Português
Foutcode	Trek het netsnoer uit → neem het apparaat weer in bedrijf, als de storing nogmaals optreedt, contact opnemen met uw Leister-Service-center	Nederland
ᠤᠯᠤᠮᠠᠨᠢ ᠠᠵᠢᠳᠤ	ᠶ᠋ᠨᠳᠤᠰᠢᠨ ᠵᠠᠯᠭᠤᠮᠤᠷᠢᠭᠢ ᠲᠠᠲᠠᠳᠤ → ᠪᠤᠴᠠᠳᠠ ᠠᠵᠢᠯᠢᠯᠤᠯᠤᠨᠠ. ᠠᠯᠳᠠ ᠭᠠᠷᠰᠠᠨ ᠲᠣᠬᠢᠣᠯᠳᠣᠯᠳᠤ ᠯᠡᠢᠰᠡᠲᠦᠷ-ᠶᠢᠨ ᠤᠯᠢᠴᠢᠯᠭᠡᠨᠢ ᠲᠥᠪᠲᠡᠢ ᠬᠣᠯᠪᠣᠭᠳᠣᠨ ᠤᠤ.	ᠮᠣᠩᠭᠣᠯ
รหัสความผิดปกติ	ดึงปลั๊กไฟออก → เสียบปลั๊กเข้าใหม่อีกครั้ง, ติดต่อศูนย์บริการ Leister ที่รับผิดชอบ หากยังคงเกิดปัญหาขึ้น	ภาษาไทย
故障代码	拔下电源插头 → 重新运行, 如果问题重复出现, 应联系莱丹服务部门负责人	中文
エラーコード	装置の電源プラグを抜く → 電源を入れなおして再運転します。エラーが解消されない時は、お近くの Leister サービス代理店にお問い合わせください	日本語
Алдааны код	Үндсэн залгуурыг татаад → Буцаад ажиллуулна. Алдаа гарсан тохиолдолд Leister-ийн үйлчилгээний төвтэй холбогдоно уу.	Монгол
رمز الخطأ	انزع القابس ← ثم شغله مرة أخرى، إذا تكرر ظهور الخطأ اتصل بمركز خدمة Leister المعتمد	العربية
كد خطا	دوشاخه را از برق بکشید ← مجددا راه اندازی کنید، در صورت بروز مجدد با مرکز خدمات مجاز مسئول تماس بگیرید	فارسی
에러 코드	전원커넥터 뽑기 → 다시 가동시키기, 다시 발생하는 경우 해당 Leister 서비스 대리점에 연락합니다	한국어

Deutsch	Heizelement-Wechsel
English	Change heating element
Italiano	Sostituzione dell'elemento riscaldante
Français	Changement de la résistance
Español	Cambio del elemento de calefacción
Português	Substituição do elemento de aquecimento
Nederland	Verwarmingselement vervangen
հայերէն	Չեղարկումը փոխարկումը
ภาษาไทย	การเปลี่ยนอุปกรณ์ระบบจ่ายความร้อน
中文	更换加热元件
日本語	ヒーターエレメントの交換
Монгол	Халаах элементийг соль
العربية	استبدال عنصر التسخين
فارسی	تعویض المنت حرارتی
한국어	히팅 엘리먼트 교체

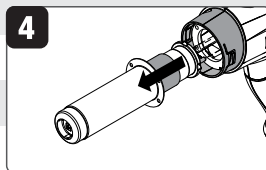
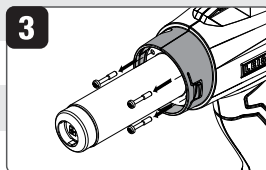
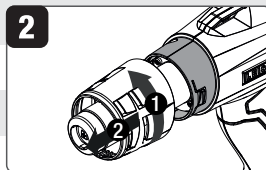
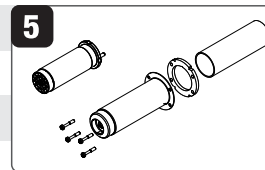
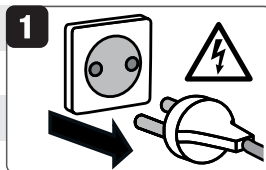

Netzkabel-Wechsel

Change power cord

Sostituzione del cavo di rete

Changement du câble d'alimentation

Cambio del cable de red

Substituição do cabo de alimentação

Netsnoer vervangen

ᠮᠠᠨᠠᠭᠠᠨ ᠠᠨᠠᠭᠤᠨ ᠠᠨᠠᠭᠤᠨ ᠠᠨᠠᠭᠤᠨ

การเปลี่ยนสายไฟ

更换电源线

電源ケーブルの交換

Цахилгаан утсыг соль

استبدال كابل الشبكة

تعويض سيم برق

전원 케이블 교체

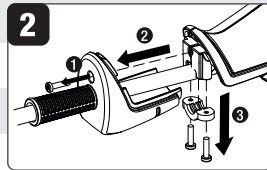
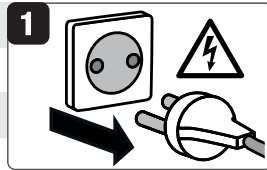

Filterreinigung / -tausch

Filter cleaning / replacement

Pulizia filtro / scambio

Nettoyage/changement du filtre

Limpeza del filtro/sustitución

Limpeza do filtro / substituição

Filterreiningg/vervanging

ᠰᠡᠮᠠᠨᠠᠭᠠᠨ ᠠᠨᠠᠭᠤᠨ ᠠᠨᠠᠭᠤᠨ

การทำความสะอาดเครื่องกรอง / การเปลี่ยน

清洗过滤器/更换

フィルターのクリーニング / 交換

Шүүлтүүр цэвэрлэх / солих

تنظيف / تغيير الفلتر

تميز كردن/تعويض فيلتر

필터 세척 / 교체

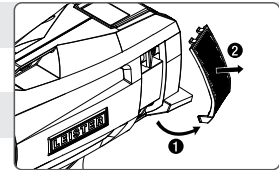

Deutsch

English

Italiano

Français

Español

Português

Nederland

ᠮᠠᠨᠠᠭᠠᠨ

ภาษาไทย

中文

日本語

Монгол

العربية

فارسی

한국어

## Gewährleistung

- Für dieses Gerät gelten die vom direkten Vertriebspartner/Verkäufer gewährten Garantie- oder Gewährleistungsrechte ab Kaufdatum. Bei einem Garantie- oder Gewährleistungsanspruch (Nachweis durch Rechnung oder Lieferschein) werden Herstellungs- oder Verarbeitungsfehler vom Vertriebspartner durch Ersatzlieferung oder Reparatur beseitigt. Heizelemente sind von der Gewährleistung oder Garantie ausgeschlossen.
- Weitere Garantie- oder Gewährleistungsansprüche werden im Rahmen des zwingenden Rechts ausgeschlossen.
- Schäden, die auf natürliche Abnutzung, Überlastung oder unsachgemäße Behandlung zurückzuführen sind, werden von der Gewährleistung ausgeschlossen.
- Keine Garantie- oder Gewährleistungsansprüche bestehen bei Geräten, die vom Käufer umgebaut oder verändert wurden.

## Entsorgung



Elektrogeräte, Zubehör und Verpackungen sollen einer umweltgerechten Wiederverwertung zugeführt werden. Bitte berücksichtigen Sie bei der Entsorgung unserer Produkte die nationalen und lokalen Vorschriften.

**Nur für EU-Länder:** Werfen Sie Elektrogeräte nicht in den Hausmüll!

## Warranty

- For this tool, the guarantee or warranty rights granted by the relevant distributor/seller shall apply. In case of guarantee or warranty claims any manufacturing or workmanship defects will either be repaired or replaced by the distributor at its discretion. Warranty or guarantee rights have to be verified by an invoice or a delivery document. Heating elements shall be excluded from warranty or guarantee.
- Additional guarantee or warranty claims shall be excluded, subject to mandatory provisions of law.
- Warranty or guarantee shall not apply to defects caused by normal wear and tear, overload or improper handling.
- Warranty or guarantee claims will be rejected for tools that have been altered or changed by the purchaser.



## Disposal



Electrical equipment, accessories and packaging should be recycled in an environmentally friendly way.

**For EU countries only:** Do not dispose of electrical equipment with household refuse!

## Garanzia

- A questo apparecchio si applicano i diritti di garanzia commerciale o legale concessi dal distributore/venditore pertinente. In caso di ricorso alla garanzia commerciale o legale è prevista la fornitura sostitutiva oppure la riparazione dei difetti di fabbricazione o di lavorazione da parte del distributore a sua discrezione. Per i diritti di garanzia commerciale o legale farà fede la fattura o il documento di consegna. Gli elementi riscaldanti sono esclusi dalla garanzia commerciale o legale.
- Sono esclusi ulteriori ricorsi alla garanzia commerciale o legale, con riserva delle disposizioni di legge.
- Sono esclusi dalla garanzia commerciale o legale i danni riconducibili all'usura naturale, al sovraccarico o a una manipolazione impropria.
- Il ricorso alla garanzia commerciale o legale decade per gli apparecchi che sono stati sottoposti a trasformazioni o modifiche da parte dell'acquirente.

## Smaltimento



Gli apparecchiature elettriche, gli accessori e gli imballaggi devono essere riciclati nel rispetto dell'ambiente. **Solo per i Paesi UE:** Non smaltire gli apparecchiature elettriche insieme ai rifiuti domestici!

DE

EN

IT

FR

ES

PT

NL

HY

TH

ZH

JA

MN

AR

FA

KO

## Garantie

- Pour cet outil, la garantie ou les droits au titre de la garantie octroyés par le distributeur/revendeur concerné doivent s'appliquer. En cas de recours en garantie, tout défaut de fabrication ou de main-d'œuvre fera l'objet soit d'une réparation, soit d'un remplacement par le distributeur, à sa discrétion. La garantie ou les droits au titre de la garantie doit/doivent faire l'objet d'une vérification sur la base d'une facture ou d'un bon de livraison. Les éléments chauffants doivent être exclus de la garantie.
- Tout autre recours en garantie doit être refusé, sous réserve des dispositions légales obligatoires.
- La garantie ne saurait s'appliquer aux défauts causés par une usure normale, une surcharge ou une manipulation incorrecte.
- Les recours en garantie seront rejetés pour tout outil qui a été modifié ou altéré par l'acheteur.

## Mise au rebut

Les appareils électroniques, les accessoires et les emballages doivent être recyclés en respectant l'environnement. **Pour les pays de l'UE uniquement:** ne pas jeter les appareils électroniques avec les déchets ménagers!



## Garantía

- El uso de esta herramienta está sujeto a la garantía o los derechos de garantía otorgados por los distribuidores o vendedores correspondientes. En caso de que exista algún defecto de fabricación o de construcción incluidos en la garantía, el distribuidor reparará o sustituirá el equipo según prefiera. Los derechos de garantía deben demostrarse con la factura o el resguardo de entrega. Los elementos de calefacción quedan excluidos de la garantía.
- Quedan excluidas las reclamaciones de garantía de otro tipo según las disposiciones legales.
- La garantía no cubre los defectos provocados por el uso y desgaste normal, la sobrecarga o la utilización inadecuada del producto.
- No se admitirán las reclamaciones de garantía de aquellas herramientas que hayan sido alteradas o modificadas por el comprador.

## Eliminación



Los equipos eléctricos, los accesorios y los embalajes deben reciclarse y reutilizarse de forma adecuada para proteger el medio ambiente. **Solo para países de la Unión Europea:** No desechar jamás equipos eléctricos en la basura doméstica.

## Garantia

- Para esta ferramenta, aplica-se a garantia fornecida pelo respectivo distribuidor/vendedor. No caso da garantia ou reivindicação de garantia, qualquer defeito de fabricação ou de mão de obra será reparado ou substituído pelo distribuidor conforme os critérios do mesmo. A garantia ou as reivindicações de garantia devem ser verificadas através de uma nota fiscal ou de um documento de entrega. Os elementos de aquecimento devem ser excluídos da garantia.
- Garantias e reivindicações de garantia adicionais deverão ser excluídas, sujeitas às provisões obrigatórias por lei.
- A garantia não deverá ser aplicável aos defeitos causados pelo uso e desgaste normal, sobrecarga ou manuseio inadequado.
- A garantia ou as reivindicações de garantia serão rejeitadas para ferramentas que tiverem sido alteradas ou trocadas pelo comprador.

## Eliminação



Equipamentos elétricos, acessórios e embalagens devem ser conduzidos para uma reciclagem compatível com o ambiente. **Somente para países da UE:** Não jogue equipamentos elétricos no lixo doméstico!

## Garantie

- Voor dit gereedschap geldt de garantie of waarborg door de desbetreffende distributeur verleend/verkoper. In geval van waarborg- of garantieclaims zullen productie- of fabricagefouten of gebreken worden gerepareerd of defecte onderdelen naar eigen goeddunken worden vervangen door de distributeur. Garantie- of waarborgrechten moeten worden gecontroleerd aan de hand van een factuur of een leverbewijs. Verwarmingselementen zijn uitgesloten van garantie of waarborg.
- Een aanvullende garantie of garantieclaims worden uitgesloten, behoudens dwingende bepalingen van de wet.
- Garantie of waarborg gelden niet voor defecten veroorzaakt door normale slijtage, overbelasting of ondeskundig gebruik.
- Garantie- of waarborgclaims voor gereedschappen die zijn veranderd of aangepast door de koper worden geweigerd.

## Afvoeren



Bied elektrische toestellen, toebehoren en verpakkingen aan voor milieuvriendelijk hergebruik. **Uitsluitend EU-landen:** Voer het elektrische toestellen niet af via de inzameling van huishoudelijk afval!

DE

EN

IT

FR

ES

PT

NL

HY

TH

ZH

JA

MN

AR

FA

KO

### Երաշխիք

- Հանրապետությունը, Երաշխիքային կամ Երաշխիքային իրավունքները կապված հանրապետության հիմնական արժեքների / վերահսկողության և կիրառվելու: Ռեզոնանս Երաշխիքային կամ Երաշխիքային հարցերի ցանկացած արտադրություն կամ հանրությունը քերականությունը կլինի կամ վերաբերվելու կամ վերաբերվելու է հիմնական արժեքների հարցերը: Երաշխիք կամ Երաշխիքային իրավունքները պետք է ստեղծված է հաշվի կամ առանձին վաճառքով: Չեղարկումը ստեղծվելու պետք է բացառել են Երաշխիք կամ Երաշխիք:
- Երաշխիքային Երաշխիքային կամ Երաշխիքային հավանականությունը պետք է բացառել, երբևիցա արտադրողը արժեքներին հանրապետության օրենքները:
- Երաշխիք կամ Երաշխիքային արժեքները չեն կիրառվում քերականություններին հետևելու մասին առաջարկվող փոփոխումները, ծանրաբեռնված կամ ոչ պատշաճ ֆունկցիոնալ:
- Երաշխիք կամ Երաշխիքային հավանականությունը կիրառվի գործիքներ, որոնք վնասվելու կամ վնասվելու է գործիքին:

### Խեղճություն

Էլեկտրական սարքեր, պարագաները և փոքր քանակությամբ անհրաժեշտ է վերականգնել էլեկտրիկական անվտանգ էությունը: Միայն ԵՄ Երկրներին հանրապետությունը սարքեր և արտադրությունը կենցաղային օգտագործողներին:



### การรับประกัน

- สำหรับอุปกรณ์เครื่องนี้ จะได้รับสิทธิการรับประกันหรือการรับรองผลิตภัณฑ์โดยตรงจากตัวแทนจำหน่าย/ผู้ขายนับจากรวันที่ซื้อ สำหรับการขอใช้สิทธิการรับประกันหรือการรับรองผลิตภัณฑ์ (โดยต้องใช้ใบเสร็จรับเงินหรือใบส่งสินค้าเป็นหลักฐานประกอบ) ในกรณีที่เป็นการรับประกันความผิดพลาดจากผู้ผลิตหรือขั้นตอนการผลิต ทางตัวแทนจำหน่ายจะพิจารณาเปลี่ยนอุปกรณ์ให้ใหม่หรือซ่อมแซม ส่วนประกอบสำหรับระบบทำความร้อนจะไม่รวมอยู่ในสิทธิการรับประกันหรือรับรองผลิตภัณฑ์นี้
- การยกเว้นสิทธิการรับประกันหรือรับรองผลิตภัณฑ์จะต้องอยู่ภายใต้ขอบเขตของกฎหมายที่บังคับใช้
- การรับประกันจะไม่ครอบคลุมความเสียหายที่เกิดจากการสึกหรอตามอายุการใช้งานโดยปกติ การใช้งานหนักเกินกำหนด หรือการใช้งานอย่างไม่ถูกต้อง
- การรับประกันหรือการรับรองผลิตภัณฑ์จะไม่ครอบคลุมอุปกรณ์ที่ผ่านการดัดแปลงหรือเปลี่ยนแปลงโดยผู้ซื้อ

### Hävittäminen



Արժեքները փոփոխվում են արտադրողի կողմից: Միայն ԵՄ Երկրներին հանրապետությունը սարքեր և արտադրությունը կենցաղային օգտագործողներին:

อุปกรณ์ไฟฟ้า อุปกรณ์เสริม และบรรจุภัณฑ์ควรได้รับการรีไซเคิลตามกรรมวิธีที่เป็นมิตรกับสิ่งแวดล้อม สำหรับประเทศในสหภาพยุโรปเท่านั้น: อยาทิ้งอุปกรณ์ไฟฟ้าปะปนกับขยะจากครัวเรือน!

DE  
EN  
IT  
FR  
ES  
PT  
NL  
HY  
TH  
ZH  
TR  
JA  
MN  
AR  
FA  
KO

## 保修

- 相关分销商/卖方所授予的保证或保修权利适用于本工具。在保证或保修请求的情况下，任何制造或工艺缺陷需要修复还是更换，由经销商自行斟酌决定。保修或保证的权利必须由发票或交付的文档进行核实。加热元件不属于保修或保证范围。
- 额外的保证或保修请求应除外，以法律的强制性规定为准。
- 保修或保证不适用于正常磨损、过载或操作不当引起的缺陷。
- 如买方更改或变更工具，保修或保证请求将被驳回。

## 处置



电器、配件和包装应进行环保回收。**以下规定仅针对欧盟国家：**切勿将电器作为生活垃圾处置！

DE

EN

IT

FR

ES

PT

NL

HY

TH

ZH

TR

JA

MN

AR

FA

KO

### 产品中有害物质的名称及含量

部件名称	有害物质					
	铅 (Pb)	汞 (Hg)	镉 (Cd)	六价铬 (Cr (VI))	多溴联苯 (PBB)	多溴二苯醚 (PBDE)
塑料外壳	○	○	○	○	○	○
金属外壳/螺丝/轴承/夹钳	○	○	○	×	○	○
电机组件	○	○	○	○	○	○
控制组件 (开关、PCB、热电偶等)	×	○	○	×	○	○
电源线/连接线	×	○	○	○	○	○
加热芯	×	○	×	×	○	○
<p>本表格依据SJ/T 11364的规定编制。</p> <p>○:表示该有害物质在该部件所有均质材料中的含量均在GB/T 26572规定的限量要求以下。</p> <p>×:表示该有害物质至少在该部件的某一均质材料中的含量超出GB/T 26572 规定的限量要求。</p>						

## 保証

- この工具については、関連する代理店/販売者による保証の権利が適用されます。保証申し立ての場合には、取り扱い代理店の判断で、生産上の欠陥あるいは加工場の欠陥については、修理または交換を行います。保証を受ける権利は請求書あるいは配送伝票で確認が必要となります。発熱部分は保証から除外されるものとします。
- 追加保証の申し立ては法律の定める義務に従って除外されるものとします。
- 保証は、通常の摩耗、過負荷あるいは不適切な取り扱いによって引き起こされた欠陥には適用されません。
- 購入者によって改造や変更が行われた場合、保証の申し立ては認められません。

## 廃棄



電子機器、付属品、梱包部材は、環境に十分に配慮した方式でリサイクルを行ってください。**EU加盟国のみ:**家庭ゴミと電装廃棄物を一緒に廃棄しないでください!

## Баталгаа

- Энэхүү багажид холбогдох дистрибьютор/худалдагчийн гаргасан баталгаа мөрдөнө. Гаргасан баталгааны дагуу нэхэмжилсэн үйлдвэрийн юмуу загвар хийцийн алдаа гарсан тохиолдолд дистрибьютор түүнийг засах юмуу сольж өгнө. Баталгааны эрхийг нэхэмжлэл юмуу хүргэлтийн баримт бичгээр баталгаажуулна. Халаах эд ангийг баталгаанд хамруулахгүй.
- Нэмэлт баталгааны нэхэмжлэл гаргахгүй бөгөөд холбогдох хууль тогтоомжийн заалтуудыг мөрдлөгө болгоно.
- Баталгаанд багажны хэвийн элэгдэл хорогдол, хэт их ачаалал, буруу ажиллуулснаас шалтгаалсан эвдрэл гэмтэл орохгүй.
- Худалдан авагчийн дур мэдэн өөрчилсөн, зассан багажид дээрх баталгаа хамаарахгүй.

## Хог хаягдлыг



цахилгаан хэрэгсэл, дагалдах хэрэгслүүд болон сав баглаа боодлыг байгаль орчинд ээлтэй байдлаар дахин боловсруулна. **Зөвхөн EX-ны орнуудад:** цахилгаан хэрэгсэл ахуйн хогтой хамт бүү хая!

DE

EN

IT

FR

ES

PT

NL

HY

TH

ZH

JA

MN

AR

FA

KO

## الضمان

- بالنسبة لهذه الأداة، يجب أن ينطبق الضمان أو حقوق الضمان التي يمنحها الموزع/البائع ذي الصلة. في حالة مطالبات الضمان أو التأمين سيتم إما إصلاح أي عيوب خاصة بالتصنيع أو الصناعة أو استبدالها بواسطة الموزع وفقاً لتقديره. يجب التحقق من حقوق الضمان أو التأمين بواسطة فاتورة أو مستند التسليم. يجب استثناء عناصر التسخين من الضمان أو التأمين.
- يجب استثناء مطالبات الضمان أو التأمين الإضافية، بموجب أحكام القانون الإلزامية.
- يجب ألا ينطبق الضمان أو التأمين على العيوب التي يسببها البلى أو التآكل العادي، أو الحمل الزائد أو التعامل غير السليم.
- سيتم رفض مطالبات الضمان أو التأمين للأدوات التي تم تغييرها أو تبديلها بواسطة المشتري.

## التخلص من المنتج

يجب إعادة تدوير الأجهزة الكهربائية والملحقات والعبوة بطريقة صديقة للبيئة. لبلدان الاتحاد الأوروبي فقط: لا تتخلص من الأجهزة الكهربائية مع النفايات المنزلية!



## ضمانت نامه

- برای این ابزار، حقوق ضمانت نامه اعطا شده از طرف توزیع کننده/فروشنده مربوطه اعمال می شود. در مورد ادعاهای ضمانت نامه هر گونه نقص تولیدی یا کاری بنا به صلاحدید توزیع کننده یا تعمیر می شود یا تعویض می شود. حقوق ضمانت نامه باید از طریق یک فاکتور یا سند تحویل مورد تأیید قرار بگیرد. المنت های گرمایی از ضمانت نامه خارج می شوند.
- ادعاهای دیگری از ضمانت نامه از آن خارج خواهد شد و این تابع قوانین الزام آور است.
- این ضمانت نامه شامل نقایصی که در اثر فرسودگی طبیعی، اضافه بار یا استفاده نادرست به وجود می آیند نمی شود.
- ادعاهای ضمانت نامه برای ابزارهایی که توسط خریدار تغییر داده شده یا اصلاح شده اند پذیرفته نمی شوند.

## دور انداختن

لوازم برق، لوازم جانبی و بسته بندی باید طبق قوانین سازگار با محیط زیست دور انداخته شوند. تنها برای کشورهای اتحادیه اروپا: لوازم برق را با پس ماندهای خانگی دور نیندازید.





## 보증

- 이 기기의 보증기간은 기본적으로 구입일로부터 1년이다(입증할 증명서필요함). 발생한 문제점은 교환이나 수리를 통해 해결한다.  
모든 히터(히팅엘레먼트)는 보증에서 제외된다.
- 기타 요구사항들은 법정의 결정에 따른다.
- 통상적인 마모, 과부하 또는 부적절한 취급에 의해 발생한 손상들은 보증에서 제외된다.
- 고객에 의해 개조 또는 변형이 이루어진 기기에 대해 고객은 어떠한 권리도 주장할 수 없다.

## 폐기처리



전자장치, 악세사리 및 포장재들은 환경친화적인 방법으로 재활용되어야 한다.  
EU 국가들에 한함: 전자장치 들을 생활폐기물과 함께 폐기해서는 안 된다!

DE

EN

IT

FR

ES

PT

NL

HY

TH

ZH

TR

JA

MN

AR

FA

KO



PLASTIC WELDING PRODUCTS | INDUSTRIAL HEATING & LASER SYSTEMS

Leister Technologies AG | Galileo-Strasse 10 | 6056 Kägiswil | Switzerland  
phone: +41 41 662 74 74 | leister@leister.com | www.leister.com | www.weldy.com

## EC declaration of conformity

(in terms of the EC machinery directive 2006/42/EC; Appendix II A)

### Leister Technologies AG

Galileo-Strasse 10, CH-6056 Kägiswil/Switzerland

hereby declares the machine described below, released by us, fulfills the provisions of the following EC directive(s):

Designation	Hot Air Tool
Type	Solano
<b>EC directive(s)</b>	2006/42/EC (Machinery Directive) 2014/30/EU (EMC Directive) 2014/35/EU (Low Voltage Directive) 2011/65/EU (RoHS Directive)
<b>Harmonised standards</b>	EN ISO 12100:2010 EN 55014-1:2017 EN 55014-2:2015 EN 61000-3-2: 2014 EN 61000-6-2: 2005 EN 61000-3-11: 2000 (Zmax) EN 62233: 2008 EN 60335-1: 2012 + A11: 2014 +A13:2017 EN 60335-2-45: 2002 + A1:2008+ A2: 2012 EN 50581:2012

Authorised documentation representative: Thomas Schäfer, Manager Product Conformity

Kägiswil, 06.05.2019

Bruno von Wyl  
(Chief Technical Officer)

Christoph Baumgartner  
(General Manager)





[www.leister.com](http://www.leister.com)

Your authorised sales and service center:



Leister Technologies AG is an **ISO 9001** certified enterprise.

© Copyright by Leister

**Leister Technologies AG**  
Galileo-Strasse 10  
6056 Kaegiswil  
Switzerland

Tel. +41 41 662 74 74  
Fax +41 41 662 74 16  
[sales@leister.com](mailto:sales@leister.com)  
[www.leister.com](http://www.leister.com)

SOLANO AT / Ident No. 158.462 / 05.2019